

GUIDE TECHNIQUE DES PORTES 2023



Table des matières

<p>3 PORTES EN FIBRE DE VERRE HARBOUR CRAFT® – PATRIMOINE</p> <ul style="list-style-type: none"> 4 Caractéristiques des portes Harbour Craft – Patrimoine 5 Information sur la préparation des montants 7 Options de structure de porte 8 Emplacements des pièces de quincaillerie 10 Portes de 6 pi 8 po 19 Latéraux de 6 pi 8 po 23 Portes de 8 pi 27 Latéraux de 8 pi 31 Feuille de spécifications des portes Harbour Craft – Patrimoine 33 Tableau des dimensions sur mesure des portes Harbour Craft – Patrimoine <p>34 PORTES EN FIBRE DE VERRE HARBOUR CRAFT – SHAKER</p> <ul style="list-style-type: none"> 35 Caractéristiques des portes Harbour Craft – Shaker 36 Information sur la préparation des montants 37 Options de structure de porte 38 Emplacements des pièces de quincaillerie 40 Portes de 6 pi 8 po 47 Latéraux de 6 pi 8 po 50 Portes de 8 pi 51 Latéraux de 8 pi 52 Feuille de spécifications des portes Harbour Craft – Shaker 54 Tableau des dimensions sur mesure des portes et des Latéraux Harbour Craft – Shaker <p>55 PORTES EN FIBRE DE VERRE HARBOUR CRAFT – CONTEMPORAIN</p> <ul style="list-style-type: none"> 56 Caractéristiques des portes Harbour Craft – Contemporain 57 Information sur la préparation des montants 58 Emplacements des pièces de quincaillerie 60 Portes de 6 pi 8 po 68 Portes de 8 pi 76 Feuille de spécifications des portes Harbour Craft – Contemporain 78 Tableau des dimensions sur mesure des portes Harbour Craft – Contemporain <p>79 PORTES EN FIBRE DE VERRE PRO OAK</p> <ul style="list-style-type: none"> 80 Caractéristiques des portes Pro Oak 81 Information sur la préparation des montants 82 Emplacements des pièces de quincaillerie 83 Portes de 6 pi 8 po 88 Latéraux de 6 pi 8 po 89 Feuille de spécifications des portes et des Latéraux en fibre de verre Pro Oak 90 Tableau des dimensions sur mesure des portes et des Latéraux en fibre de verre Pro Oak 	<p>91 PORTES EN ACIER</p> <ul style="list-style-type: none"> 92 Caractéristiques des portes Steel Pro, Steel Mark et Steel Mark Plus 93 Emplacements des pièces de quincaillerie 95 Portes de 6 pi 8 po et de 7 pi 109 Latéraux de 6 pi 8 po et de 7 pi 113 Portes de 8 pi 118 Latéraux de 8 pi 119 Feuille de spécifications des portes et des Latéraux en acier Steel Pro, Steel Mark et Steel Mark Plus 122 Tableau des dimensions sur mesure des portes et des Latéraux en acier Steel Mark et Steel Mark Plus <p>123 PORTES EN ACIER À BORDURES EN ACIER</p> <ul style="list-style-type: none"> 124 Caractéristiques des portes en acier à bordures en acier Steel Mark et Steel Mark Plus 125 Information sur la préparation des montants 126 Emplacements des pièces de quincaillerie 127 Portes de 6 pi 8 po 141 Feuille de spécifications des portes et des Latéraux en acier à bordures en acier Steel Mark et Steel Mark Plus 142 Tableau des dimensions sur mesure des portes en acier à bordures en acier Steel Mark et Steel Mark Plus <p>143 INFORMATION TECHNIQUE</p> <ul style="list-style-type: none"> 144 Résistance au feu 146 NFRC 147 Valeurs « U » 150 Instructions de nettoyage et de peinture 152 Installation de la tablette 153 Instructions pour les charnières réglables des portes en acier à bordures en acier 154 Approbation de produits de portes en acier en Floride <p>155 GARANTIE SUR LES PRODUITS</p> <ul style="list-style-type: none"> 156 Garantie pour les portes en fibre de verre Harbour Craft 157 Garantie pour les portes en fibre de verre Pro Oak 158 Garantie pour les portes en acier 159 Garantie pour les portes en acier à bordures en acier 160 Garantie pour le verre décoratif Tru Elegance® 161 Garantie pour le verre et fer forgé Arteferro® 162 Garantie pour les mini stores
--	---

En raison de notre programme continu d'amélioration des produits, les caractéristiques, les styles et les renseignements des produits peuvent être changés sans préavis.

HARBOUR CRAFT® – COLLECTION PATRIMOINE

Portes en fibre de verre



PORTES EN FIBRE DE VERRE HARBOUR CRAFT® – PATRIMOINE

CARACTÉRISTIQUES DES PORTES EN FIBRE DE VERRE LISSE, TEXTURÉ ET ACAJOU

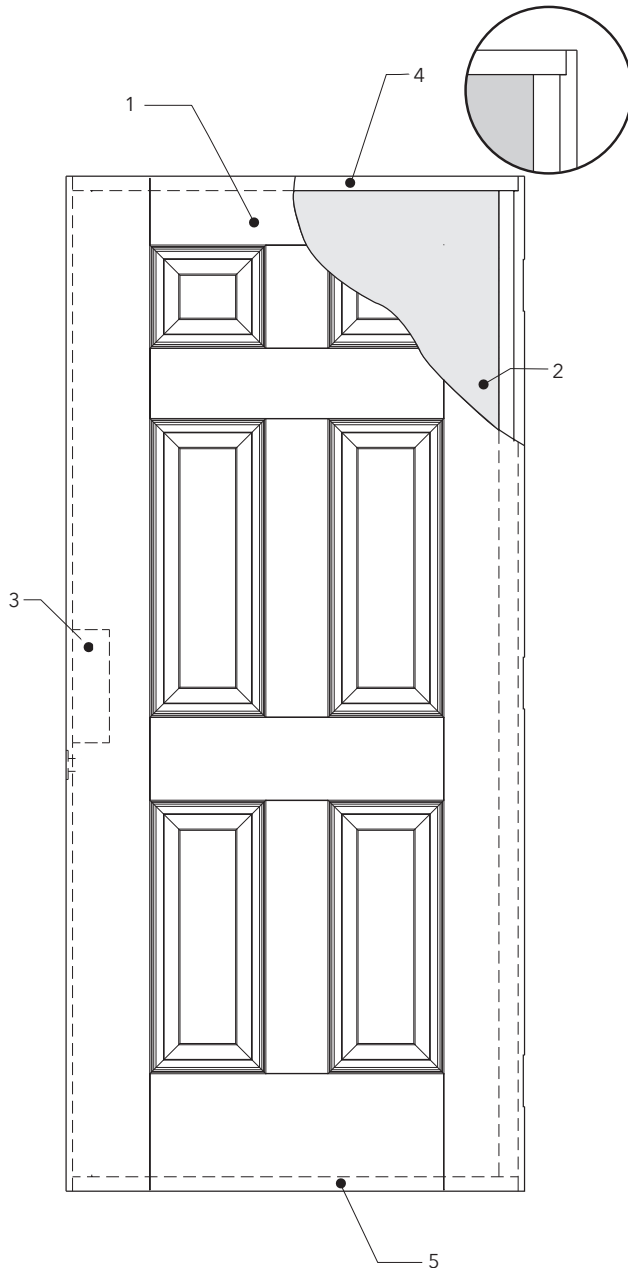

1. REVÊTEMENTS EN FIBRE DE VERRE

- a. Lisse – blanc
- Texturé – beige
- Acajou – beige

2. ÂME EN MOUSSE

- a. Matériau : polyuréthane
- b. Masse volumique : 2,2 lb/pi³
- c. Potentiel d'appauvrissement de la couche d'ozone : 0
- d. Potentiel de réchauffement climatique : 820
- e. Structure alvéolaire : fermée à 95 %
- f. Conductibilité thermique : 0,012 (BTU/h·pi·°F)

3. MONTANTS

- a. Matériaux : bois en placage stratifié (LVL) et recouvrement en composite de PVC
- b. Bloc en pin pour la serrure

4. TRAVERSE SUPÉRIEURE

- a. Matériau : composite

5. TRAVERSE INFÉRIEURE

- a. Matériau : composite
- Entaillée pour le bas de porte

6. EMBALLAGE

- a. Portes par palette : 27
- b. Latéraux par palette : 30
- c. Bandes : métal (2)
- d. Autres : coins en carton (4) et pellicule plastique
- e. Étiquettes d'identification du produit sur les quatre côtés
- f. Palette à quatre entrées

7. CONDUCTIBILITÉ THERMIQUE

- a. Valeur « U » : 0,18
- b. Valeur « R » : 5,56
- c. CARS : 0,01

8. ITS

- a. 22

PORTES EN FIBRE DE VERRE HARBOUR CRAFT® – PATRIMOINE

INFORMATION SUR LA PRÉPARATION DES MONTANTS POUR LES PORTES DE 6 pi 8 po

Information sur la préparation des montants

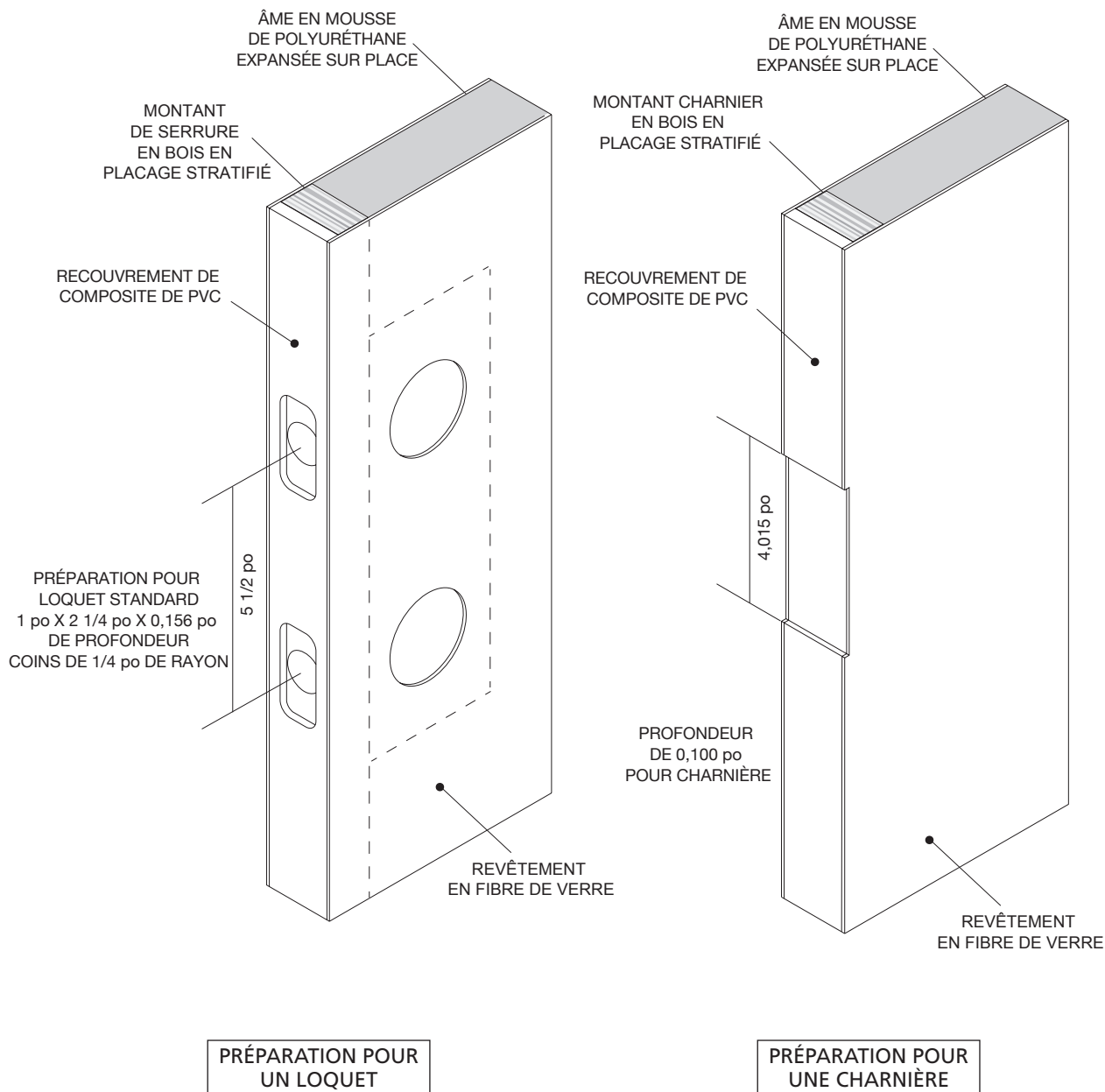

PORTES EN FIBRE DE VERRE HARBOUR CRAFT® – PATRIMOINE

INFORMATION SUR LA PRÉPARATION DES MONTANTS POUR LES PORTES DE 8 pi

Information sur la préparation des montants

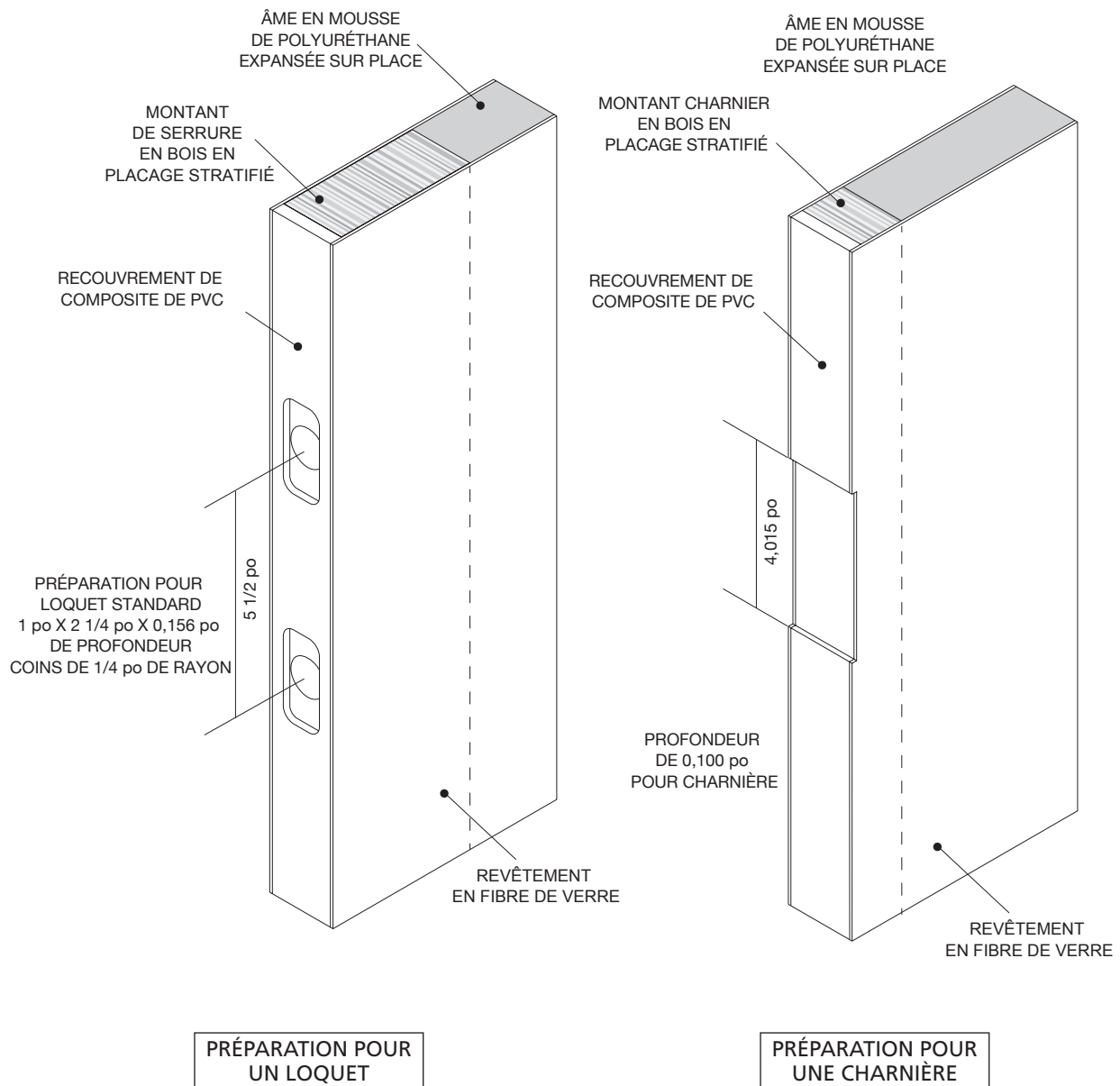

PORTES EN FIBRE DE VERRE HARBOUR CRAFT® – PATRIMOINE

OPTIONS DE STRUCTURE DE PORTE

PORTES DE 6 pi 8 po ET DE 8 pi

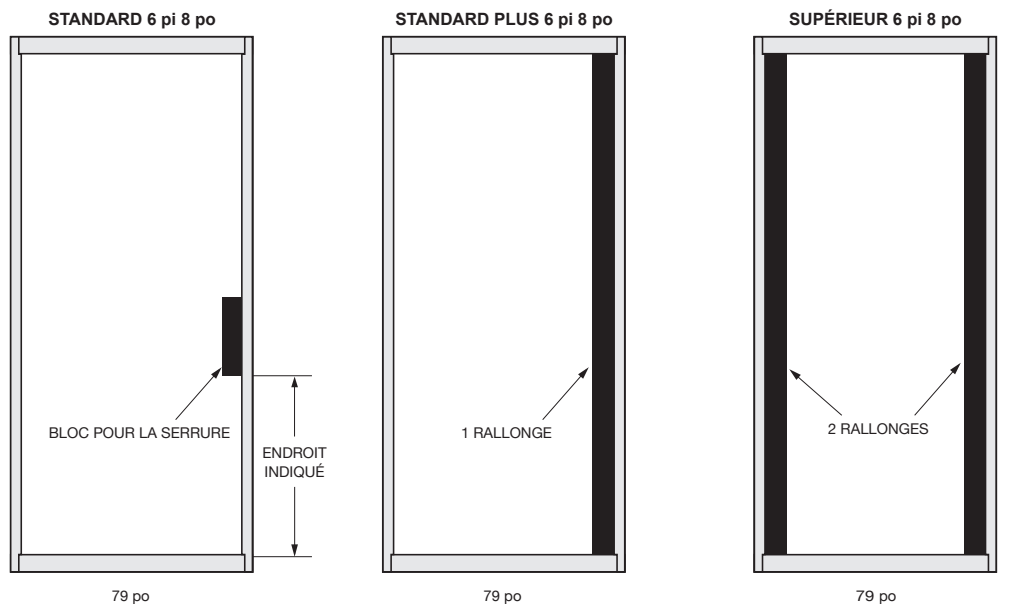

DE SÉRIE SUR TOUTES LES PORTES
STANDARD À VITRAGE INTÉGRÉ
ET CONTEMPORAIN

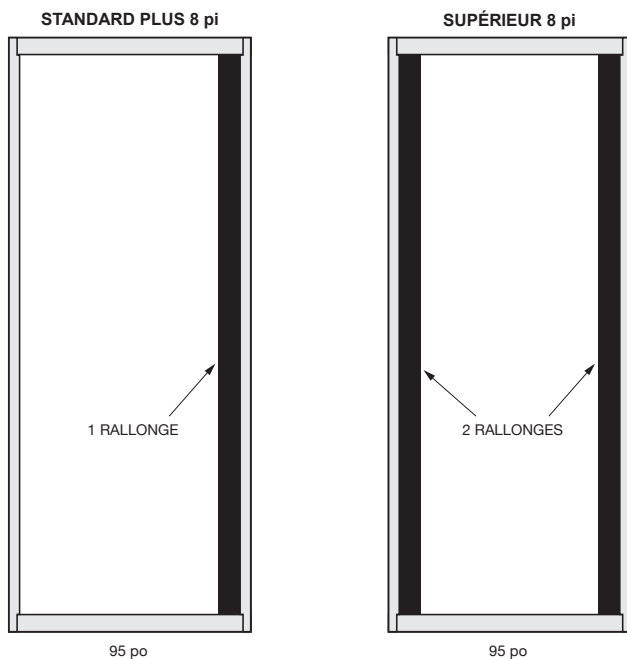

DE SÉRIE SUR TOUTES LES PORTES
STANDARD À VITRAGE INTÉGRÉ
ET CONTEMPORAIN

PORTES EN FIBRE DE VERRE HARBOUR CRAFT® – PATRIMOINE

LISSES ET TEXTURÉES

EMPLACEMENTS STANDARD DES PIÈCES DE QUINCAILLERIE POUR LES PORTES EN FIBRE DE VERRE DE 6 pi 8 po

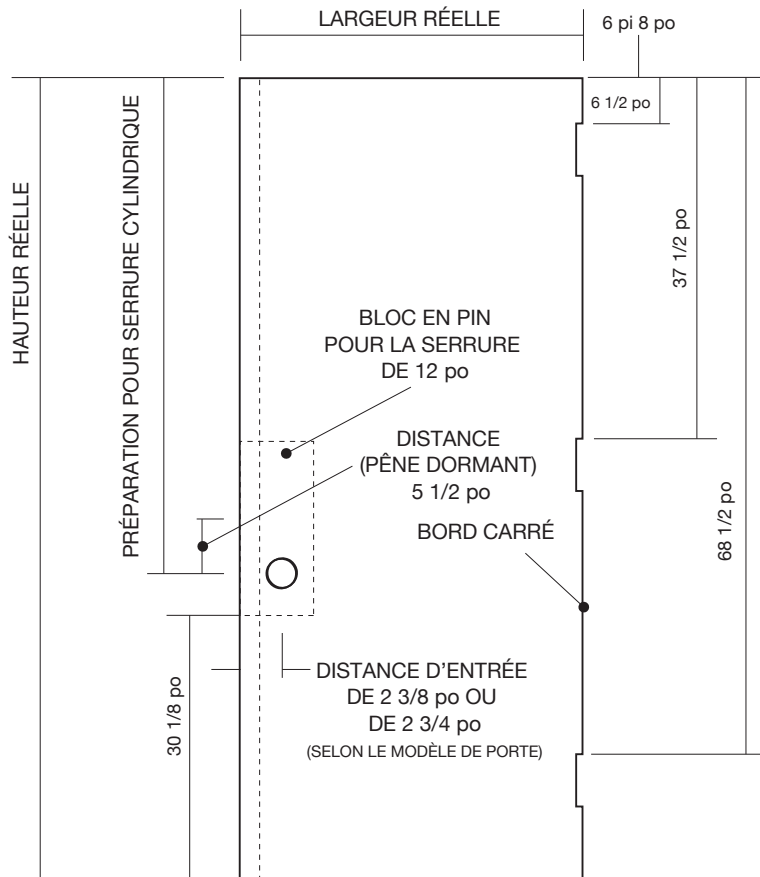

Portes en fibre de verre Harbour Craft – Patrimoine de 6 pi 8 po

HAUTEUR DE LA PORTE		
Nominale	Réelle	Préparation pour la serrure cylindrique
6 pi 8 po	79 po	45 7/8 po

CARACTÉRISTIQUES STANDARD :

- Préparation pour les charnières
- Emplacement du trou pour la serrure cylindrique
- Montants en bois en placage stratifié (LVL) recouverts de composite de PVC
- Traverses supérieures et inférieures en composite
- Bords carrés
- Porte remplie de mousse de polyuréthane
- Porte d'une épaisseur de 1 3/4 po

PORTES EN FIBRE DE VERRE HARBOUR CRAFT® – PATRIMOINE

LISSES ET TEXTURÉES

EMPLACEMENTS STANDARD DES PIÈCES DE QUINCAILLERIE POUR LES PORTES EN FIBRE DE VERRE DE 8 pi

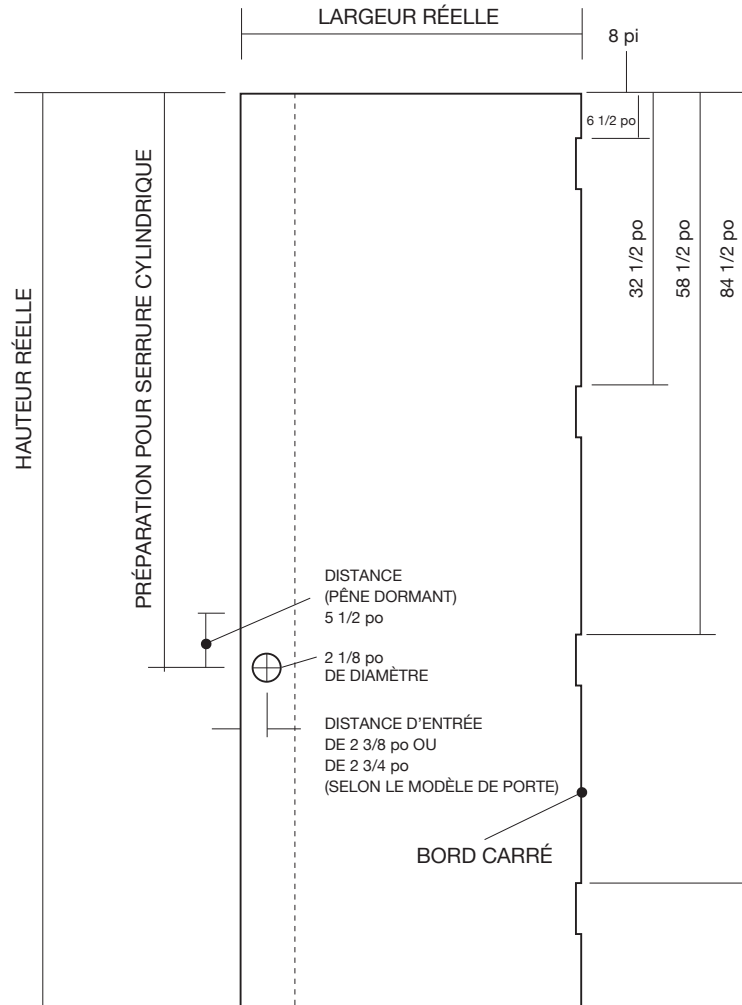

Portes en fibre de verre Harbour Craft – Patrimoine de 8 pi

HAUTEUR DE LA PORTE		
Nominale	Réelle	Préparation pour la serrure cylindrique
8 pi	95 po	59 po

CARACTÉRISTIQUES STANDARD :

- Préparation pour les charnières
- Emplacement du trou pour la serrure cylindrique
- Montants en bois en placage stratifié (LVL) recouverts de composite de PVC
- Traverses supérieures et inférieures en composite
- Bords carrés
- Porte remplie de mousse de polyuréthane
- Porte d'une épaisseur de 1 3/4 po

PORTES EN FIBRE DE VERRE HARBOUR CRAFT® – PATRIMOINE

UNIES (AA) – HS, HR ET HM

PORTES EN FIBRE DE VERRE DE 6 pi 8 po :

LISSE – BLANC

TEXTURÉ – BEIGE

ACAJOU – BEIGE

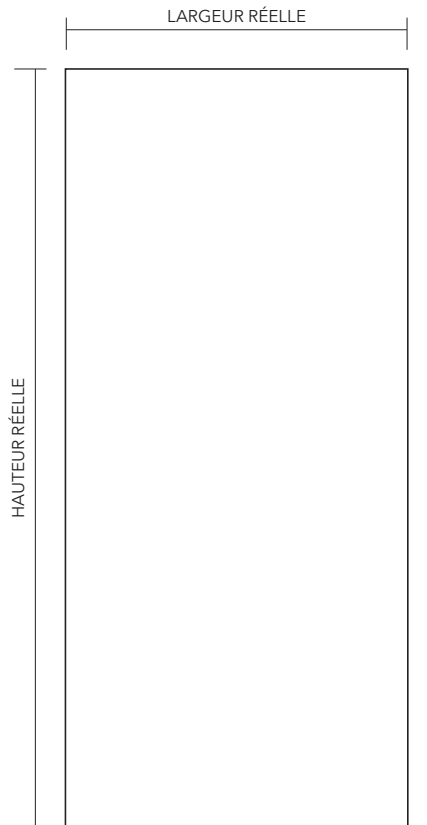

OPTIONS DE FENÊTRES

Dimensions	Découpe
8 po x 6 po	9 po x 7 po
8 po x 36 po	9 po x 37 po
7 po x 64 po	8 po x 65 po
8 po x 64 po	9 po x 65 po
22 po x 10 po	23 po x 11 po
22 po x 36 po	23 po x 37 po

OPTIONS DE FENÊTRES

Dimensions	Découpe
22 po x 48 po	23 po x 49 po
22 po x 64 po	23 po x 65 po
Ovale de 19 po x 56 po*	20 po x 57 po
22 po x 12 po	23 po x 13 po
22 po x 17 po	23 po x 18 po

* Le cadre du carreau est nécessaire pour vérifier les dimensions de la découpe.

Portes en fibre de verre unies (AA) Harbour Craft – Patrimoine de 6 pi 8 po – HS, HR et HM

LARGEUR DE LA PORTE	
Nominale	Réelle
2 pi 6 po	29 3/4 po
2 pi 8 po	31 3/4 po
2 pi 10 po	33 3/4 po
3 pi	35 3/4 po
3 pi 6 po	41 3/4 po

HAUTEUR DE LA PORTE	
Nominale	Réelle
6 pi 8 po	79 po

CARACTÉRISTIQUES STANDARD :

- Préparation pour les charnières
- Emplacement du trou pour la serrure cylindrique
- Montants en bois en placage stratifié (LVL) recouverts de composite de PVC
- Traverses supérieures et inférieures en composite
- Bords carrés
- Porte remplie de mousse de polyuréthane
- Porte d'une épaisseur de 1 3/4 po

Veuillez consulter le Guide de prix d'ODL pour connaître la disponibilité et les restrictions.

PORTES EN FIBRE DE VERRE HARBOUR CRAFT® – PATRIMOINE

SIX PANNEAUX (BB) – HS ET HR

PORTES EN FIBRE DE VERRE DE 6 pi 8 po :

LISSE – BLANC

TEXTURÉ – BEIGE

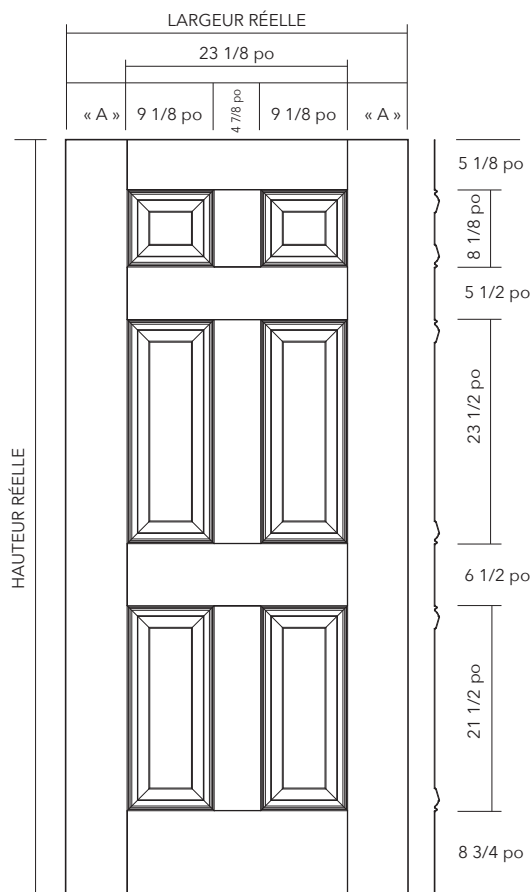

OPTIONS DE FENÊTRES

Dimensions	Découpe
8 po x 6 po	9 po x 7 po
8 po x 36 po*	9 po x 37 po
22 po x 10 po	23 po x 11 po
22 po x 36 po	23 po x 37 po
22 po x 64 po	23 po x 65 po

* Ces portes Harbour Craft sont offertes SEULEMENT en fini lisse en raison des grains horizontaux par-dessus le relief dans les autres grains.



Portes en fibre de verre à six panneaux (BB) Harbour Craft – Patrimoine de 6 pi 8 po – HS et HR

LARGEUR DE LA PORTE			HAUTEUR DE LA PORTE	
Nominale	Réelle	« A »	Nominale	Réelle
2 pi 8 po	31 3/4 po	4 5/16 po	6 pi 8 po	79 po
2 pi 10 po	33 3/4 po	5 5/16 po		
3 pi	35 3/4 po	6 5/16 po		

CARACTÉRISTIQUES STANDARD :

- Préparation pour les charnières
- Emplacement du trou pour la serrure cylindrique
- Montants en bois en placage stratifié (LVL) recouverts de composite de PVC
- Traverses supérieures et inférieures en composite
- Bords carrés
- Porte remplie de mousse de polyuréthane
- Porte d'une épaisseur de 1 3/4 po

Veuillez consulter le Guide de prix d'ODL pour connaître la disponibilité et les restrictions.

PORTES EN FIBRE DE VERRE HARBOUR CRAFT® – PATRIMOINE

SIX PANNEAUX, ÉTROITE (BN) – HS

PORTES EN FIBRE DE VERRE DE 6 pi 8 po :

LISSE – BLANC

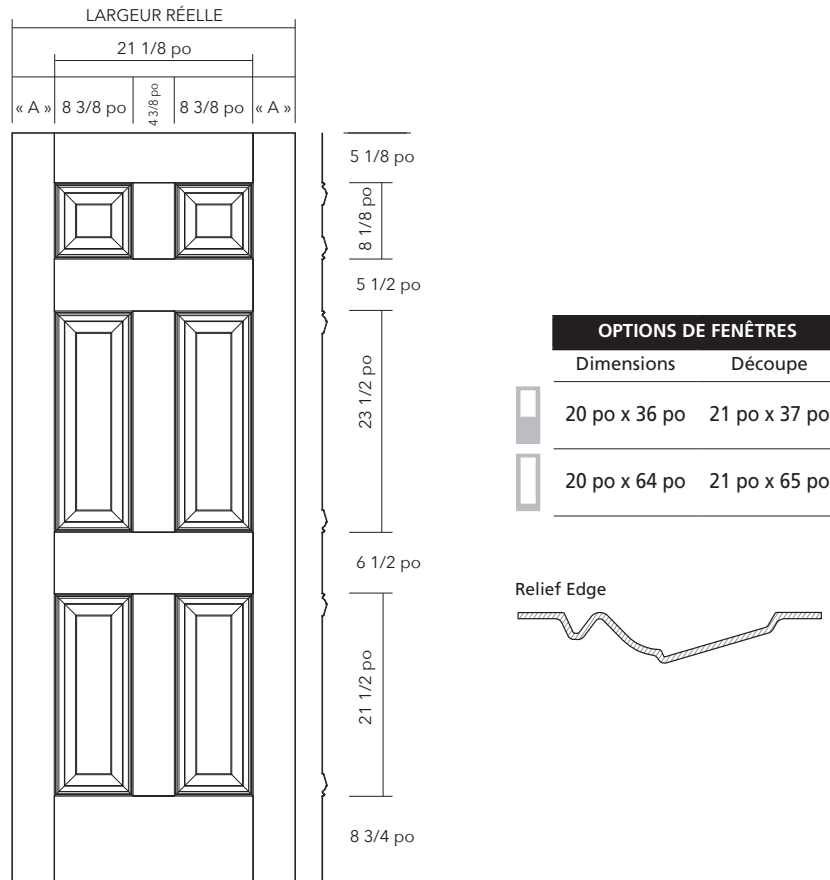

Portes en fibre de verre à six panneaux (BN) Harbour Craft – Patrimoine de 6 pi 8 po – HS

LARGEUR DE LA PORTE			HAUTEUR DE LA PORTE	
Nominale	Réelle	« A »	Nominale	Réelle
2 pi 6 po*	29 3/4 po	4 5/16 po	6 pi 8 po	79 po

CARACTÉRISTIQUES STANDARD :

- Préparation pour les charnières
- Emplacement du trou pour la serrure cylindrique
- Montants en bois en placage stratifié (LVL) recouverts de composite de PVC
- Traverses supérieures et inférieures en composite
- Bords carrés
- Porte remplie de mousse de polyuréthane
- Porte d'une épaisseur de 1 3/4 po

* Distance d'entrée de 2 3/8 po seulement

Veuillez consulter le Guide de prix d'ODL pour connaître la disponibilité et les restrictions.

PORTES EN FIBRE DE VERRE HARBOUR CRAFT® – PATRIMOINE

QUATRE PANNEAUX (LL) – HS

PORTES EN FIBRE DE VERRE DE 6 pi 8 po :
LISSE – BLANC

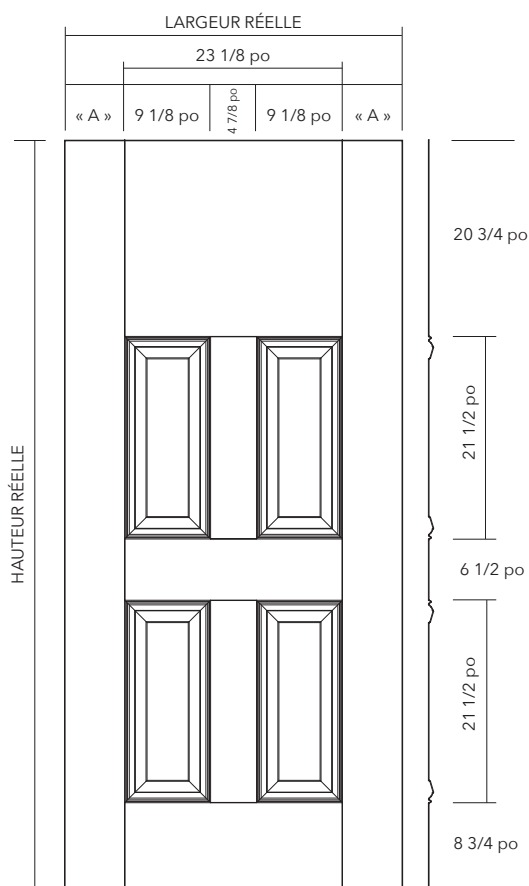

OPTIONS DE FENÊTRES

Dimensions	Découpe
8 po x 36 po	9 po x 37 po
8 po x 36 po RT*	9 po x 37 po RT
22 po x 10 po HR*	23 po x 11 po HR
22 po x 36 po	23 po x 37 po
22 po x 36 po RT*	23 po x 37 po RT
22 po x 64 po	23 po x 65 po

* Le cadre du carreau est nécessaire pour vérifier les dimensions de la découpe.

Relief Edge



Portes en fibre de verre à quatre panneaux (LL) Harbour Craft – Patrimoine de 6 pi 8 po – HS

LARGEUR DE LA PORTE		
Nominale	Réelle	« A »
2 pi 8 po	31 3/4 po	4 5/16 po
2 pi 10 po	33 3/4 po	5 5/16 po
3 pi	35 3/4 po	6 5/16 po

HAUTEUR DE LA PORTE	
Nominale	Réelle
6 pi 8 po	79 po

CARACTÉRISTIQUES STANDARD :

- Préparation pour les charnières
- Emplacement du trou pour la serrure cylindrique
- Montants en bois en placage stratifié (LVL) recouverts de composite de PVC
- Traverses supérieures et inférieures en composite
- Bords carrés
- Porte remplie de mousse de polyuréthane
- Porte d'une épaisseur de 1 3/4 po

Veuillez consulter le Guide de prix d'ODL pour connaître la disponibilité et les restrictions.

PORTES EN FIBRE DE VERRE HARBOUR CRAFT® – PATRIMOINE

DEUX PANNEAUX CARRÉS (CH) – HS ET HR

PORTES EN FIBRE DE VERRE DE 6 pi 8 po :

LISSE – BLANC

TEXTURÉ – BEIGE

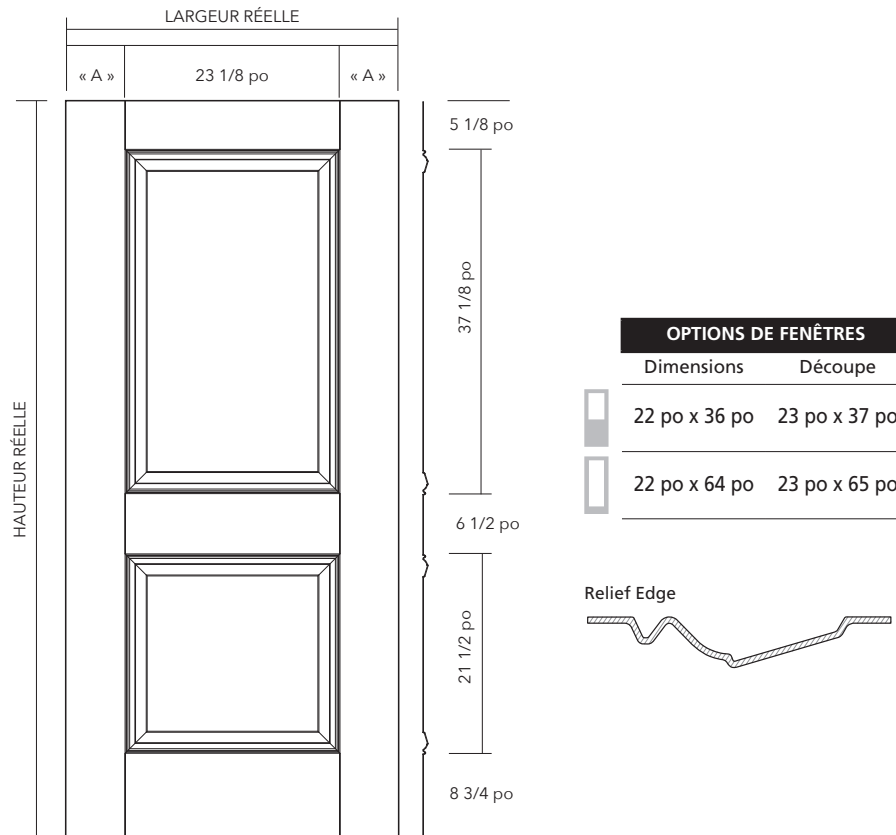

Portes en fibre de verre à deux panneaux carrés (CH) Harbour Craft – Patrimoine de 6 pi 8 po – HS et HR

LARGEUR DE LA PORTE			HAUTEUR DE LA PORTE	
Nominale	Réelle	« A »	Nominale	Réelle
2 pi 8 po	31 3/4 po	4 5/16 po	6 pi 8 po	79 po
2 pi 10 po	33 3/4 po	5 5/16 po		
3 pi	35 3/4 po	6 5/16 po		

CARACTÉRISTIQUES STANDARD :

- Préparation pour les charnières
- Emplacement du trou pour la serrure cylindrique
- Montants en bois en placage stratifié (LVL) recouverts de composite de PVC
- Traverses supérieures et inférieures en composite
- Bords carrés
- Porte remplie de mousse de polyuréthane
- Porte d'une épaisseur de 1 3/4 po

Veuillez consulter le Guide de prix d'ODL pour connaître la disponibilité et les restrictions.

PORTES EN FIBRE DE VERRE HARBOUR CRAFT® – PATRIMOINE

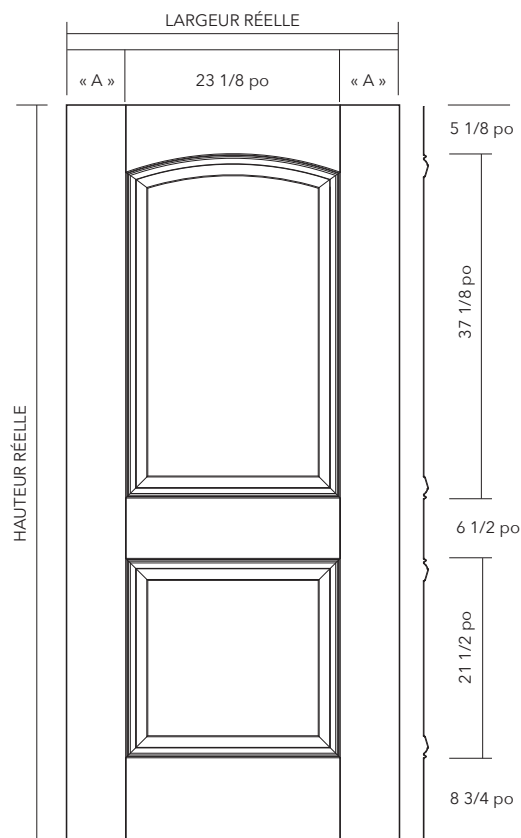

DEUX PANNEAUX TÊTE CAMBRÉE (CC) – HS

PORTES EN FIBRE DE VERRE DE 6 pi 8 po :
LISSE – BLANC



OPTIONS DE FENÊTRES

Dimensions Découpe

	22 po x 36 po	23 po x 37 po
	22 po x 64 po	23 po x 65 po

Relief Edge



Portes en fibre de verre à deux panneaux tête cambrée (CC) Harbour Craft – Patrimoine de 6 pi 8 po – HS

LARGEUR DE LA PORTE		
Nominale	Réelle	« A »
2 pi 8 po	31 3/4 po	4 5/16 po
2 pi 10 po	33 3/4 po	5 5/16 po
3 pi	35 3/4 po	6 5/16 po

HAUTEUR DE LA PORTE	
Nominale	Réelle
6 pi 8 po	79 po

CARACTÉRISTIQUES STANDARD :

- Préparation pour les charnières
- Emplacement du trou pour la serrure cylindrique
- Montants en bois en placage stratifié (LVL) recouverts de composite de PVC
- Traverses supérieures et inférieures en composite
- Bords carrés
- Porte remplie de mousse de polyuréthane
- Porte d'une épaisseur de 1 3/4 po

Veuillez consulter le Guide de prix d'ODL pour connaître la disponibilité et les restrictions.

PORTES EN FIBRE DE VERRE HARBOUR CRAFT® – PATRIMOINE

DEUX PANNEAUX LAMBRIS, TÊTE CAMBRÉE (KS) – HS

PORTES EN FIBRE DE VERRE DE 6 pi 8 po :

LISSE – BLANC

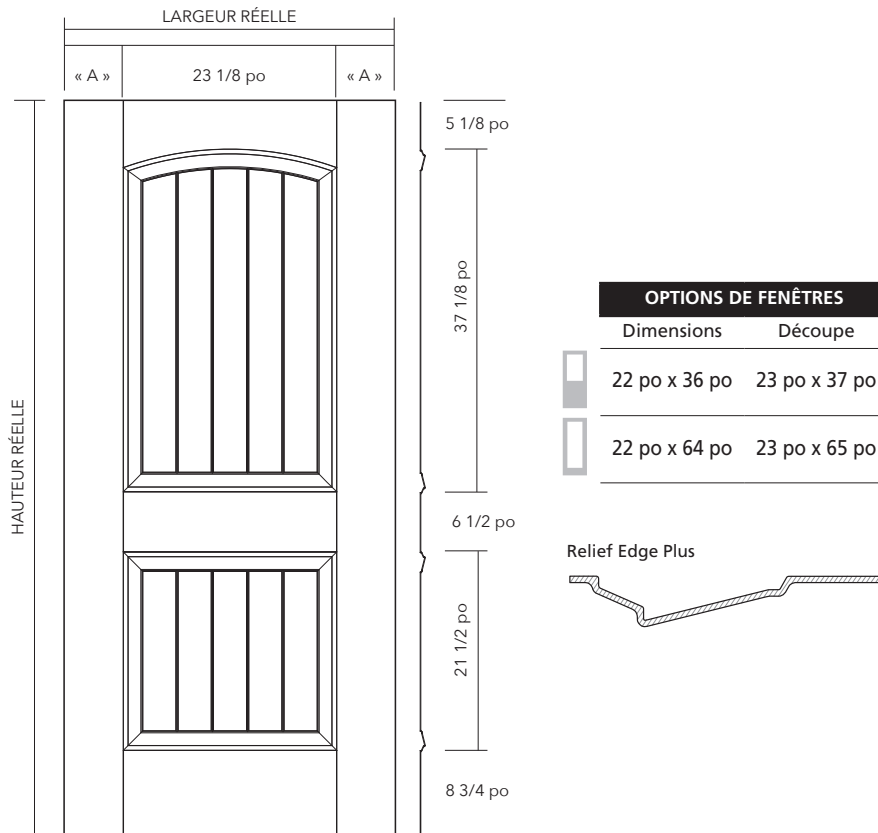

Portes en fibre de verre à deux panneaux lambris, tête cambrée (KS) Harbour Craft – Patrimoine de 6 pi 8 po – HS

LARGEUR DE LA PORTE		
Nominale	Réelle	« A »
2 pi 8 po	31 3/4 po	4 5/16 po
2 pi 10 po	33 3/4 po	5 5/16 po
3 pi	35 3/4 po	6 5/16 po

HAUTEUR DE LA PORTE	
Nominale	Réelle
6 pi 8 po	79 po

CARACTÉRISTIQUES STANDARD :

- Préparation pour les charnières
- Emplacement du trou pour la serrure cylindrique
- Montants en bois en placage stratifié (LVL) recouverts de composite de PVC
- Traverses supérieures et inférieures en composite
- Bords carrés
- Porte remplie de mousse de polyuréthane
- Porte d'une épaisseur de 1 3/4 po

Veuillez consulter le Guide de prix d'ODL pour connaître la disponibilité et les restrictions.

PORTES EN FIBRE DE VERRE HARBOUR CRAFT® – PATRIMOINE

DEUX PANNEAUX, PANNEAU DU HAUT 3/4 (TT) – HS ET HR

PORTES EN FIBRE DE VERRE DE 6 pi 8 po :
LISSE – BLANC
TEXTURÉ – BEIGE

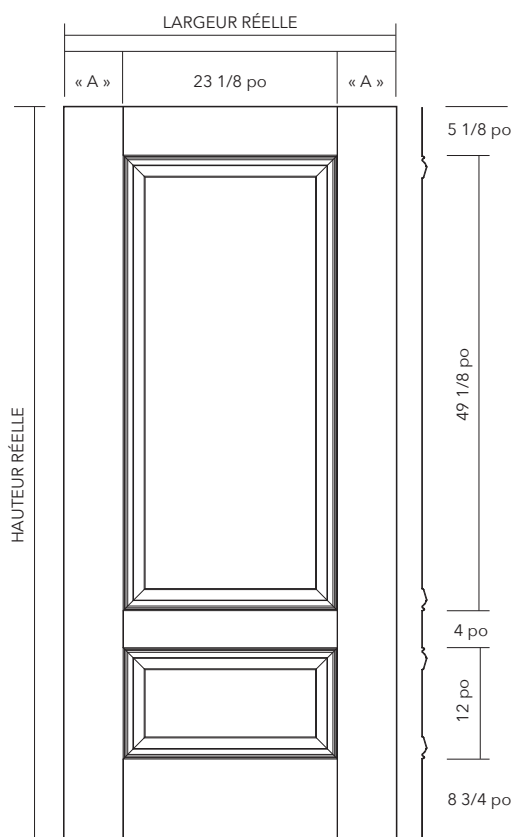

OPTIONS DE FENÊTRES

Dimensions	Découpe
------------	---------

 22 po x 48 po	23 po x 49 po
---	---------------

 22 po x 64 po	23 po x 65 po
---	---------------

 Ovale de 14 po x 37 po*	Ovale de 15 po x 38 po
---	------------------------

* Le cadre du carreau est nécessaire pour vérifier les dimensions de la découpe.

Relief Edge



Portes en fibre de verre à deux panneaux, panneau du haut 3/4 (TT) Harbour Craft – Patrimoine de 6 pi 8 po – HS et HR

LARGEUR DE LA PORTE		
Nominale	Réelle	« A »
2 pi 8 po	31 3/4 po	4 5/16 po
2 pi 10 po	33 3/4 po	5 5/16 po
3 pi	35 3/4 po	6 5/16 po

HAUTEUR DE LA PORTE	
Nominale	Réelle
6 pi 8 po	79 po

CARACTÉRISTIQUES STANDARD :

- Préparation pour les charnières
- Emplacement du trou pour la serrure cylindrique
- Montants en bois en placage stratifié (LVL) recouverts de composite de PVC
- Traverses supérieures et inférieures en composite
- Bords carrés
- Porte remplie de mousse de polyuréthane
- Porte d'une épaisseur de 1 3/4 po

Veuillez consulter le Guide de prix d'ODL pour connaître la disponibilité et les restrictions.



PORTES EN FIBRE DE VERRE HARBOUR CRAFT® – PATRIMOINE

TROIS PANNEAUX (QS) – HS

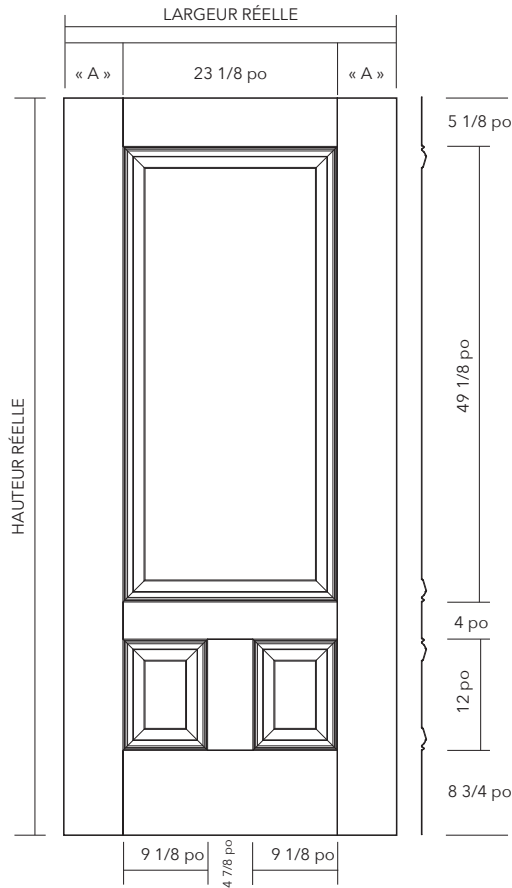
PORTES EN FIBRE DE VERRE DE 6 pi 8 po :
LISSE – BLANC



OPTIONS DE FENÊTRES

Dimensions	Découpe
 22 po x 48 po	23 po x 49 po
 22 po x 64 po	23 po x 65 po
 Ovale de 14 po x 37 po*	Ovale de 15 po x 38 po

* Le cadre du carreau est nécessaire pour vérifier les dimensions de la découpe.

Relief Edge



Portes en fibre de verre à trois panneaux (QS) Harbour Craft – Patrimoine de 6 pi 8 po – HS

LARGEUR DE LA PORTE		
Nominale	Réelle	« A »
2 pi 8 po	31 3/4 po	4 5/16 po
2 pi 10 po	33 3/4 po	5 5/16 po
3 pi	35 3/4 po	6 5/16 po

HAUTEUR DE LA PORTE	
Nominale	Réelle
6 pi 8 po	79 po

CARACTÉRISTIQUES STANDARD :

- Préparation pour les charnières
- Emplacement du trou pour la serrure cylindrique
- Montants en bois en placage stratifié (LVL) recouverts de composite de PVC
- Traverses supérieures et inférieures en composite
- Bords carrés
- Porte remplie de mousse de polyuréthane
- Porte d'une épaisseur de 1 3/4 po

Veillez consulter le Guide de prix d'ODL pour connaître la disponibilité et les restrictions.

LATÉRAUX EN FIBRE DE VERRE HARBOUR CRAFT® – PATRIMOINE

UNIS (SS) – HS, HR ET HM

LATÉRAUX EN FIBRE DE VERRE DE 6 pi 8 po :

LISSE – BLANC

TEXTURÉ – BEIGE

ACAJOU – BEIGE

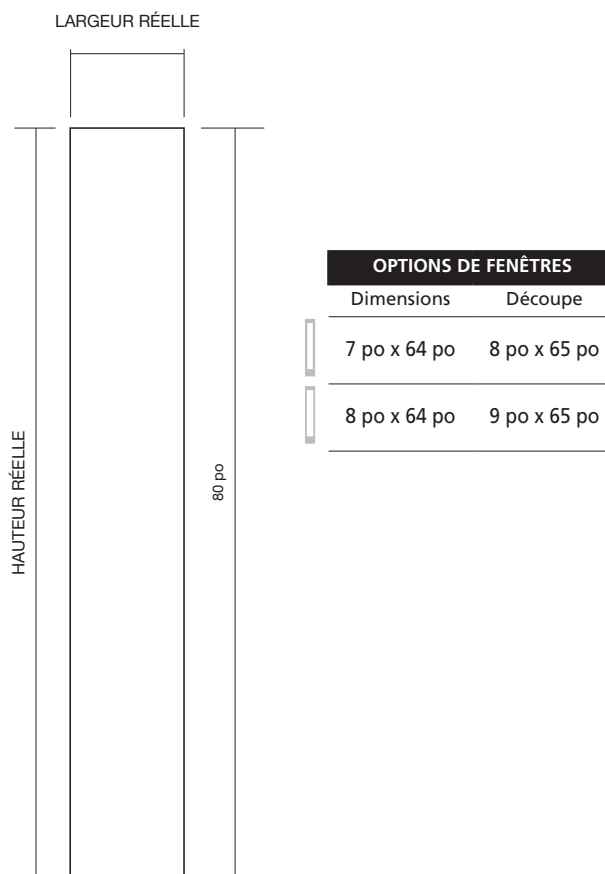

Latéraux en fibre de verre (SS) Harbour Craft – Patrimoine de 6 pi 8 po – HS, HR et HM

LARGEUR DU LATÉRAL		HAUTEUR DU LATÉRAL	
Nominale	Réelle	Nominale	Réelle
1 pi	11 7/8 po	6 pi 8 po	79 po
1 pi 2 po	13 7/8 po		

Veuillez consulter le Guide de prix d'ODL pour connaître la disponibilité et les restrictions.

LATÉRAUX EN FIBRE DE VERRE HARBOUR CRAFT® – PATRIMOINE

UNIS AVEC UNE DÉCOUPE DE 8 po x 65 po OU DE 9 po X 65 po (SA) – HS, HR ET HM

LATÉRAUX EN FIBRE DE VERRE DE 6 pi 8 po :

LISSE – BLANC

TEXTURÉ – BEIGE

ACAJOU – BEIGE

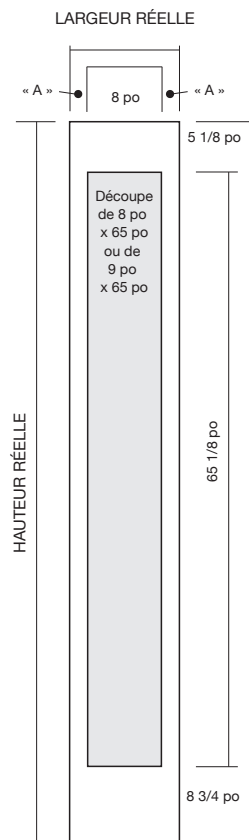

OPTIONS DE FENÊTRES

Dimensions	Découpe
------------	---------

7 po x 64 po	8 po x 65 po
--------------	--------------

8 po x 64 po	9 po x 65 po
--------------	--------------

Latéraux en fibre de verre unis avec une découpe de 8 po x 65 po (SA) Harbour Craft – Patrimoine de 6 pi 8 po – HS, HR et HM

LARGEUR DU LATÉRAL

Nominale	Réelle	« A »
1 pi	11 7/8 po	1 15/16 po
1 pi 2 po	13 7/8 po	2 15/16 po

HAUTEUR DU LATÉRAL

Nominale	Réelle
6 pi 8 po	79 po

Latéraux en fibre de verre unis avec une découpe de 9 po x 65 po (SA) Harbour Craft – Patrimoine de 6 pi 8 po – HS, HR et HM

LARGEUR DU LATÉRAL

Nominale	Réelle	« A »
1 pi	11 7/8 po	1 7/16 po
1 pi 2 po	13 7/8 po	2 7/16 po

HAUTEUR DU LATÉRAL

Nominale	Réelle
6 pi 8 po	79 po

Veuillez consulter le Guide de prix d'ODL pour connaître la disponibilité et les restrictions.

LATÉRAUX EN FIBRE DE VERRE HARBOUR CRAFT® – PATRIMOINE

UN PANNEAU AVEC UNE DÉCOUPE DE 9 po x 37 po (SB) – HS ET HR

LATÉRAUX EN FIBRE DE VERRE DE 6 pi 8 po :

LISSE – BLANC

TEXTURÉ – BEIGE

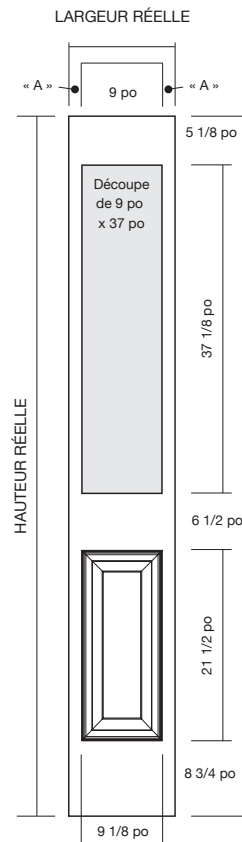

OPTIONS DE FENÊTRES

Dimensions	Découpe
------------	---------

8 po x 36 po	9 po x 37 po
--------------	--------------

Latéraux en fibre de verre à un panneau avec une découpe de 9 po x 37 po (SB) Harbour Craft de 6 pi 8 po et de 7 pi – HS et HR

LARGEUR DU LATÉRAL

Nominale	Réelle	« A »
1 pi	11 7/8 po	1 7/16 po
1 pi 2 po	13 7/8 po	2 7/16 po

HAUTEUR DU LATÉRAL

Nominale	Réelle
6 pi 8 po	79 po

Veillez consulter le Guide de prix d'ODL pour connaître la disponibilité et les restrictions.

LATÉRAUX EN FIBRE DE VERRE HARBOUR CRAFT® – PATRIMOINE

UN PANNEAU AVEC UNE DÉCOUPE DE 9 po x 49 po (SD) – HS ET HR

LATÉRAUX EN FIBRE DE VERRE DE 6 pi 8 po :

LISSE – BLANC

TEXTURÉ – BEIGE

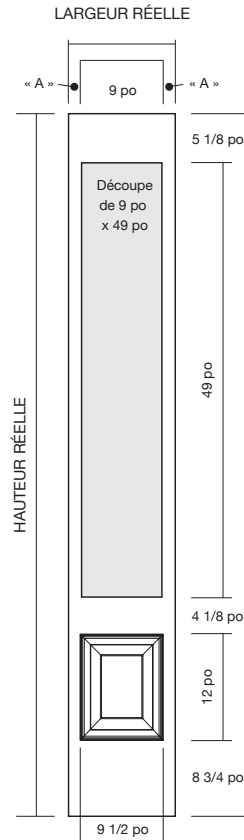

OPTIONS DE FENÊTRES	
Dimensions	Découpe
8 po x 48 po	9 po x 49 po

Latéraux en fibre de verre à un panneau avec une découpe de 9 po x 49 po (SD) Harbour Craft de 6 pi 8 po – HS et HR

LARGEUR DU LATÉRAL			HAUTEUR DU LATÉRAL	
Nominale	Réelle	« A »	Nominale	Réelle
1 pi	11 7/8 po	1 7/16 po	6 pi 8 po	79 po
1 pi 2 po	13 7/8 po	2 7/16 po		

Veillez consulter le Guide de prix d'ODL pour connaître la disponibilité et les restrictions.

PORTES EN FIBRE DE VERRE HARBOUR CRAFT® – PATRIMOINE

UNIES (AA) – HS ET HM
 PORTES EN FIBRE DE VERRE DE 8 pi :
 LISSE – BLANC
 ACAJOU – BEIGE

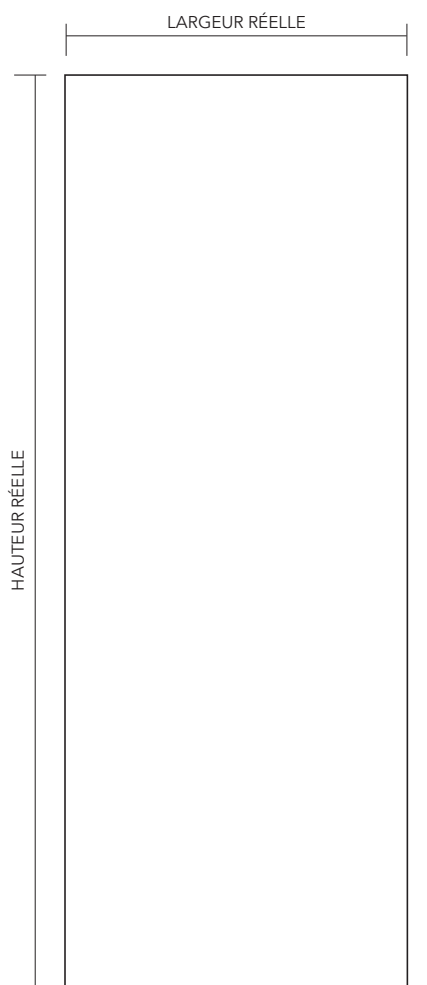

OPTIONS DE FENÊTRES

Dimensions	Découpe
8 po x 80 po	9 po x 81 po
22 po x 12 po (5)	23 po x 13 po
22 po x 17 po (4)	23 po x 18 po
22 po x 80 po	23 po x 81 po

Portes en fibre de verre unies (AA) Harbour Craft – Patrimoine de 8 pi – HS et HM

LARGEUR DE LA PORTE		HAUTEUR DE LA PORTE	
Nominale	Réelle	Nominale	Réelle
2 pi 6 po	29 3/4 po	8 pi	95 po
2 pi 8 po	31 3/4 po		
2 pi 10 po	33 3/4 po		
3 pi	35 3/4 po		
3 pi 6 po	41 3/4 po		

CARACTÉRISTIQUES STANDARD :

- Préparation pour les charnières
- Emplacement du trou pour la serrure cylindrique
- Montants en bois en placage stratifié (LVL) recouverts de composite de PVC
- Traverses supérieures et inférieures en composite
- Bords carrés
- Porte remplie de mousse de polyuréthane
- Porte d'une épaisseur de 1 3/4 po

Veuillez consulter le Guide de prix d'ODL pour connaître la disponibilité et les restrictions.

PORTES EN FIBRE DE VERRE HARBOUR CRAFT® – PATRIMOINE

SIX PANNEAUX (BB) – HS ET HR

PORTES EN FIBRE DE VERRE DE 8 pi :

LISSE – BLANC

TEXTURÉ – BEIGE

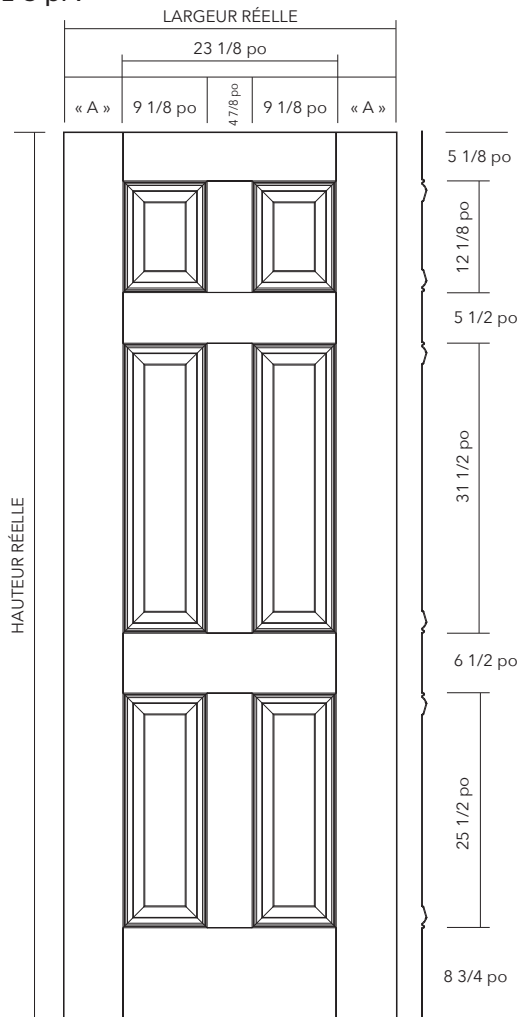

OPTIONS DE FENÊTRES

Dimensions	Découpe
22 po x 48 po	23 po x 49 po
22 po x 80 po	23 po x 81 po
22 po x 12 po	23 po x 13 po

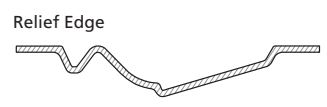

Portes en fibre de verre à six panneaux (BB) Harbour Craft – Patrimoine de 8 pi – HS et HR

LARGEUR DE LA PORTE		
Nominale	Réelle	« A »
2 pi 8 po	31 3/4 po	4 5/16 po
2 pi 10 po	33 3/4 po	5 5/16 po
3 pi	35 3/4 po	6 5/16 po

HAUTEUR DE LA PORTE	
Nominale	Réelle
8 pi	95 po

CARACTÉRISTIQUES STANDARD :

- Préparation pour les charnières
- Emplacement du trou pour la serrure cylindrique
- Montants en bois en placage stratifié (LVL) recouverts de composite de PVC
- Traverses supérieures et inférieures en composite
- Bords carrés
- Porte remplie de mousse de polyuréthane
- Porte d'une épaisseur de 1 3/4 po

Veuillez consulter le Guide de prix d'ODL pour connaître la disponibilité et les restrictions.

PORTES EN FIBRE DE VERRE HARBOUR CRAFT® – PATRIMOINE

DEUX PANNEAUX CARRÉS (CH) – HS ET HR

PORTES EN FIBRE DE VERRE DE 8 pi :

LISSE – BLANC

TEXTURÉ – BEIGE

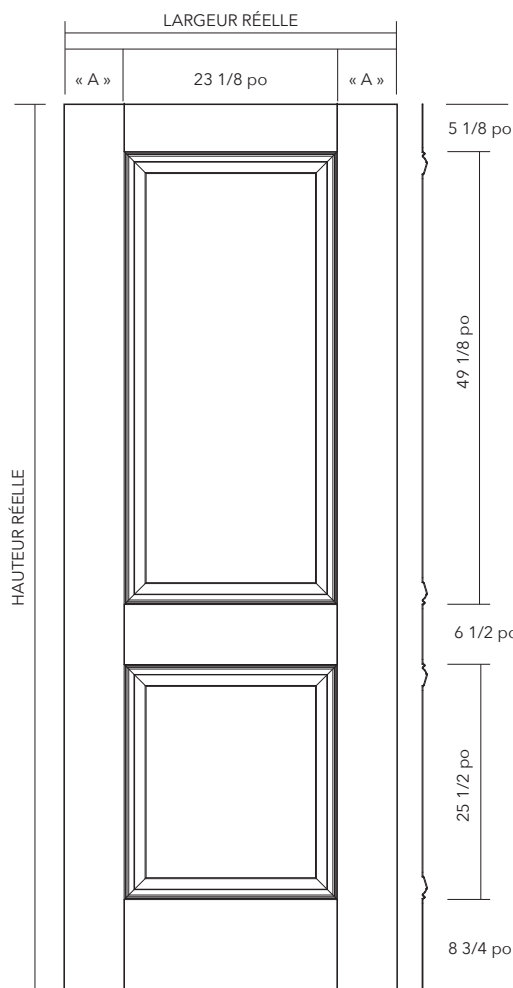

OPTIONS DE FENÊTRES

Dimensions	Découpe
22 po x 48 po	23 po x 49 po
22 po x 80 po	23 po x 81 po

Relief Edge



Portes en fibre de verre à deux panneaux carrés (CH) Harbour Craft – Patrimoine de 8 pi – HS et HR

LARGEUR DE LA PORTE			HAUTEUR DE LA PORTE	
Nominale	Réelle	« A »	Nominale	Réelle
2 pi 8 po	31 3/4 po	4 5/16 po	8 pi	95 po
2 pi 10 po	33 3/4 po	5 5/16 po		
3 pi	35 3/4 po	6 5/16 po		

CARACTÉRISTIQUES STANDARD :

- Préparation pour les charnières
- Emplacement du trou pour la serrure cylindrique
- Montants en bois en placage stratifié (LVL) recouverts de composite de PVC
- Traverses supérieures et inférieures en composite
- Bords carrés
- Porte remplie de mousse de polyuréthane
- Porte d'une épaisseur de 1 3/4 po

Veillez consulter le Guide de prix d'ODL pour connaître la disponibilité et les restrictions.

PORTES EN FIBRE DE VERRE HARBOUR CRAFT® – PATRIMOINE

DEUX PANNEAUX, PANNEAU DU HAUT 3/4 (TT) – HS ET HR

PORTES EN FIBRE DE VERRE DE 8 pi :

LISSE – BLANC

TEXTURÉ – BEIGE

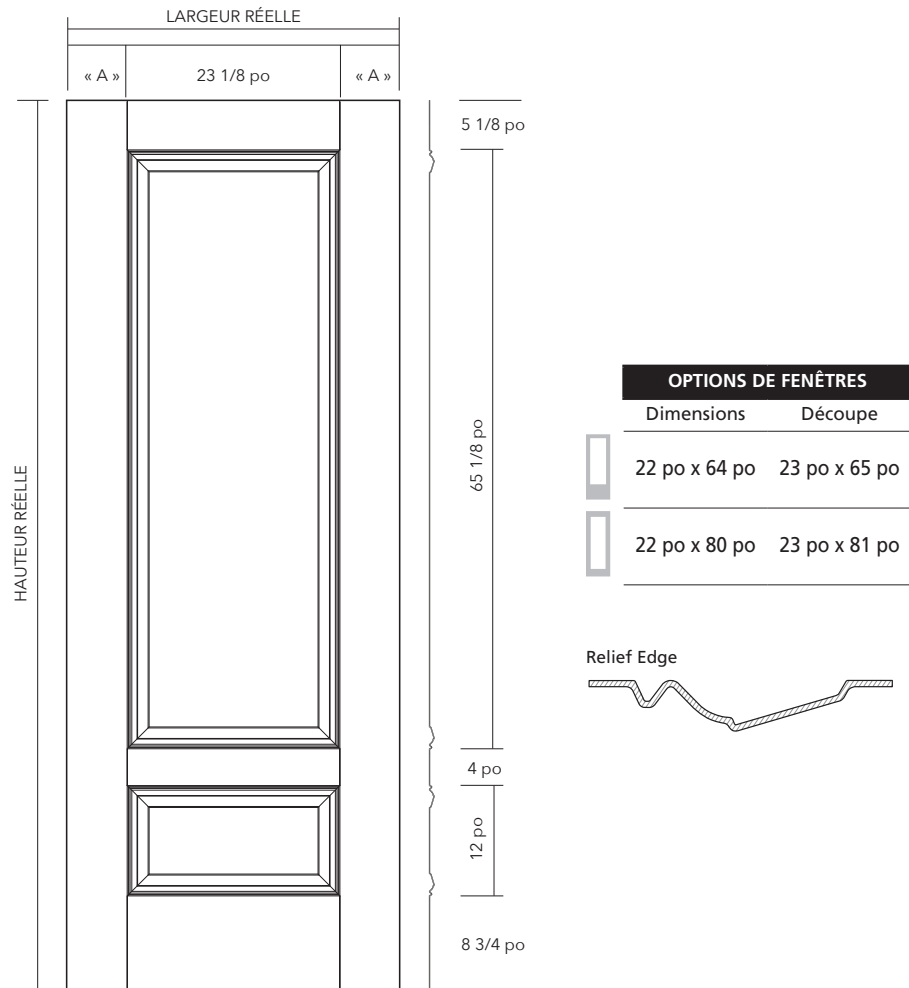

Portes en fibre de verre à deux panneaux, panneau du haut 3/4 (TT) Harbour Craft – Patrimoine de 8 pi – HS et HR

LARGEUR DE LA PORTE			HAUTEUR DE LA PORTE	
Nominale	Réelle	« A »	Nominale	Réelle
2 pi 8 po	31 3/4 po	4 5/16 po	8 pi	95 po
2 pi 10 po	33 3/4 po	5 5/16 po		
3 pi	35 3/4 po	6 5/16 po		

CARACTÉRISTIQUES STANDARD :

- Préparation pour les charnières
- Emplacement du trou pour la serrure cylindrique
- Montants en bois en placage stratifié (LVL) recouverts de composite de PVC
- Traverses supérieures et inférieures en composite
- Bords carrés
- Porte remplie de mousse de polyuréthane
- Porte d'une épaisseur de 1 3/4 po

Veillez consulter le Guide de prix d'ODL pour connaître la disponibilité et les restrictions.

LATÉRAUX EN FIBRE DE VERRE HARBOUR CRAFT® – PATRIMOINE

UNIS (SS) – HS, HR ET HM

LATÉRAUX EN FIBRE DE VERRE DE 8 pi :

LISSE – BLANC

TEXTURÉ – BEIGE

ACAJOU – BEIGE

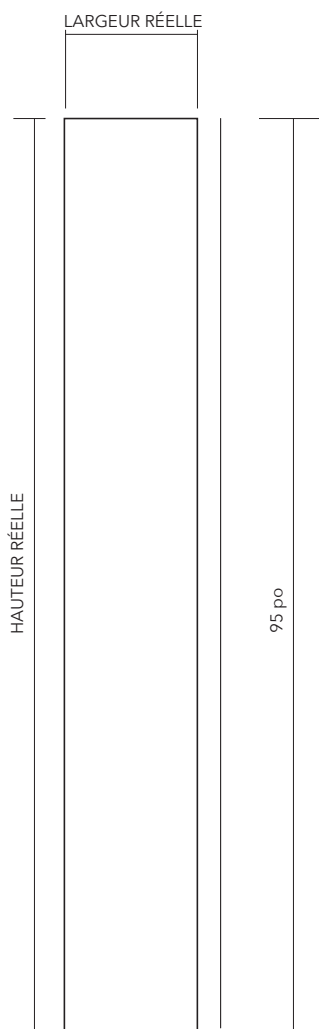

OPTIONS DE FENÊTRES

Dimensions	Découpe
------------	---------

8 po x 80 po	9 po x 81 po
--------------	--------------

Latéraux en fibre de verre unis (SS) Harbour Craft – Patrimoine de 8 pi – HS, HR et HM

LARGEUR DU LATÉRAL		HAUTEUR DU LATÉRAL	
Nominale	Réelle	Nominale	Réelle
1 pi	11 7/8 po	8 pi	95 po
1 pi 2 po	13 7/8 po		

Veuillez consulter le Guide de prix d'ODL pour connaître la disponibilité et les restrictions.

LATÉRAUX EN FIBRE DE VERRE HARBOUR CRAFT® – PATRIMOINE

UNIS AVEC UNE DÉCOUPE DE 9 po x 81 po (SA) – HS, HR ET HM

LATÉRAUX EN FIBRE DE VERRE DE 8 pi :

LISSE – BLANC

TEXTURÉ – BEIGE

ACAJOU – BEIGE

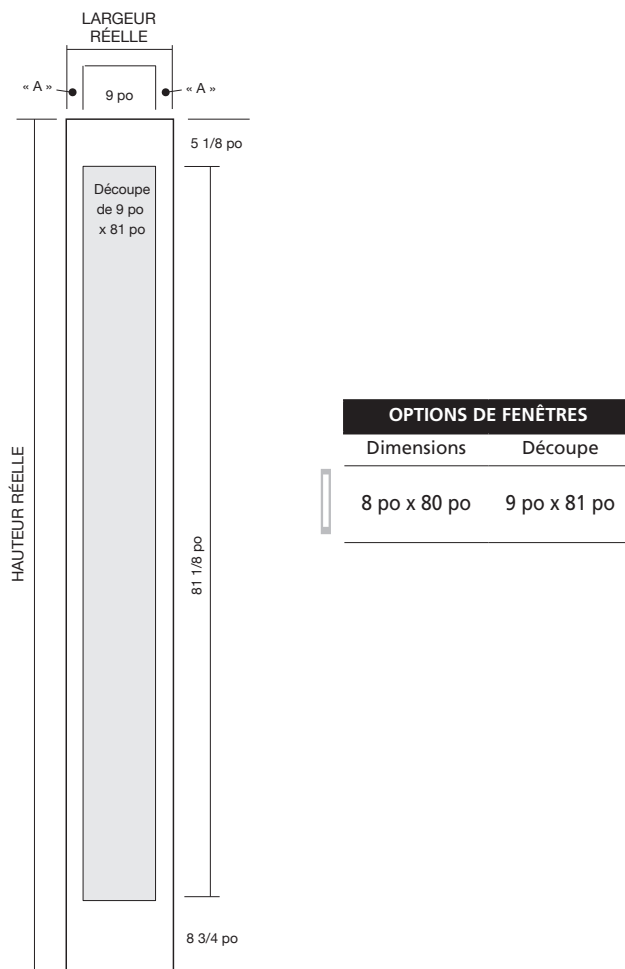

Latéraux en fibre de verre avec une découpe de 9 po x 81 po (SA) Harbour Craft – Patrimoine de 8 pi – HS, HR et HM

LARGEUR DU LATÉRAL			HAUTEUR DU LATÉRAL	
Nominale	Réelle	« A »	Nominale	Réelle
1 pi	11 7/8 po	1 7/16 po	8 pi	95 po
1 pi 2 po	13 7/8 po	2 7/16 po		

Veuillez consulter le Guide de prix d'ODL pour connaître la disponibilité et les restrictions.

LATÉRAUX EN FIBRE DE VERRE HARBOUR CRAFT® – PATRIMOINE

UN PANNEAU AVEC UNE DÉCOUPE DE 9 po x 49 po (SB) – HS ET HR

LATÉRAUX EN FIBRE DE VERRE DE 8 pi :

LISSE – BLANC

TEXTURÉ – BEIGE

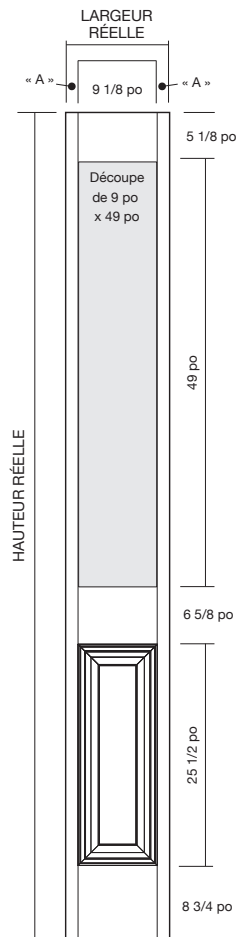

OPTIONS DE FENÊTRES

Dimensions	Découpe
------------	---------

8 po x 48 po	9 po x 49 po
--------------	--------------

Relief Edge



Latéraux en fibre de verre à un panneau avec une découpe de 9 po x 49 po (SB) Harbour Craft – Patrimoine de 8 pi – HS et HR

LARGEUR DU LATÉRAL		
Nominale	Réelle	« A »
1 pi	11 7/8 po	1 7/16 po
1 pi 2 po	13 7/8 po	2 7/16 po

HAUTEUR DU LATÉRAL	
Nominale	Réelle
8 pi	95 po

Veuillez consulter le Guide de prix d'ODL pour connaître la disponibilité et les restrictions.

LATÉRAUX EN FIBRE DE VERRE HARBOUR CRAFT® – PATRIMOINE

UN PANNEAU AVEC UNE DÉCOUPE DE 9 po x 65 po (SD) – HS ET HR

LATÉRAUX EN FIBRE DE VERRE DE 8 pi :

LISSE – BLANC

TEXTURÉ – BEIGE

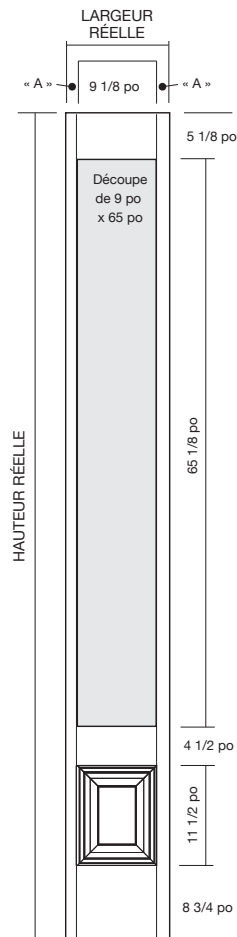

OPTIONS DE FENÊTRES	
Dimensions	Découpe
8 po x 64 po	9 po x 65 po



Latéraux en fibre de verre à un panneau avec une découpe de 8 po x 65 po (SB) Harbour Craft – Patrimoine de 8 pi – HS et HR

LARGEUR DU LATÉRAL			HAUTEUR DU LATÉRAL	
Nominale	Réelle	« A »	Nominale	Réelle
1 pi	11 7/8 po	1 7/16 po	8 pi	95 po
1 pi 2 po	13 7/8 po	2 7/16 po		

Veuillez consulter le Guide de prix d'ODL pour connaître la disponibilité et les restrictions.

FEUILLE DE SPÉCIFICATIONS DES PORTES EN FIBRE DE VERRE DE 6 pi 8 po HARBOR CRAFT® – COLLECTION PATRIMOINE

NOM DU CLIENT : _____ N° DE BON DE COMMANDE : _____

DATE : _____ QUANTITÉ : _____ COMMANDE SUR MESURE STOCK STANDARD

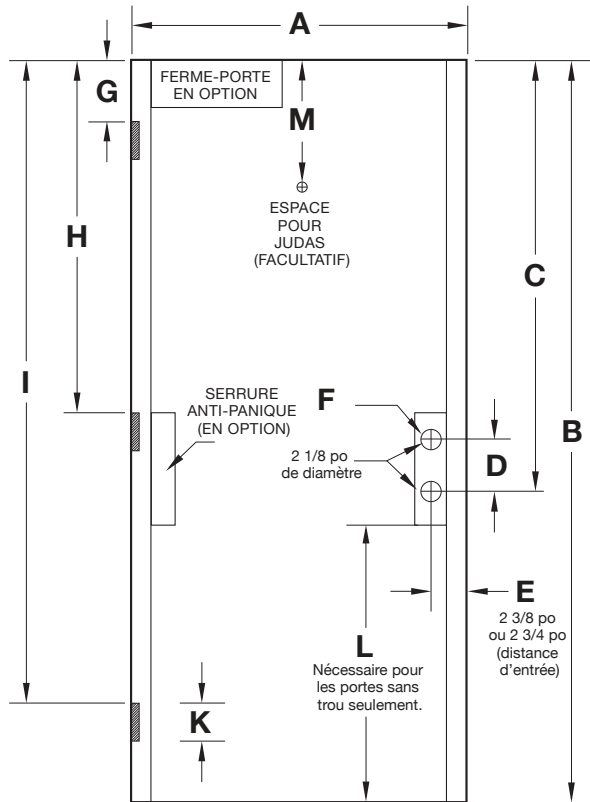

- A _____
- B _____
- C _____
- D _____
- E _____
- F _____
- G _____
- H _____
- I _____
- K _____
- M _____

SURFACE :

- LISSE – BLANC HS
- TEXTURÉ – BEIGE HR
- ACAJOU – BEIGE HM

PANNEAUX :

- UNIE AA
- 6 PANNEAUX BB
- 6 PANNEAUX, ÉTROITE BN
- 4 PANNEAUX LL
- 2 PANNEAUX CARRÉS CH
- 2 PANNEAUX TÊTE CAMBRÉE CC
- 2 PANNEAUX LAMBRIS, TÊTE CAMBRÉE KS
- 2 PANNEAUX, TT
- 3 PANNEAUX QS

DIMENSIONS DE LA DÉCOUPE : _____ **HAUTEUR DE LA TRAVERSE SUPÉRIEURE :** _____

OPTIONS SUPPLÉMENTAIRES :

- | | | |
|---|--|---|
| <input type="checkbox"/> BLOC DE SERRURE ANTIPANIQUE (MONTANT CHARNIER DE 4 PO) | <input type="checkbox"/> MONTANT DE SERRURE DE 4 po | <input type="checkbox"/> JUDAS <input type="checkbox"/> 1/2 po <input type="checkbox"/> 9/16 po |
| <input type="checkbox"/> BLOC DE FERME-PORTE | <input type="checkbox"/> MONTANT CHARNIER DE 4 po | <input type="checkbox"/> BLOC POUR LA SERRURE DE 24 po |
| | <input type="checkbox"/> PAS DE PRÉPARATION POUR CHARNIÈRE | <input type="checkbox"/> AUTRES : _____ |

REMARQUES : • Les portes peuvent être livrées : sans trou, avec un trou ou avec deux trous seulement.

FEUILLE DE SPÉCIFICATIONS DES PORTES EN FIBRE DE VERRE DE 8 pi HARBOR CRAFT® – COLLECTION PATRIMOINE

NOM DU CLIENT : _____ N° DE BON DE COMMANDE : _____

DATE : _____ QUANTITÉ : _____ COMMANDE SUR MESURE STOCK STANDARD

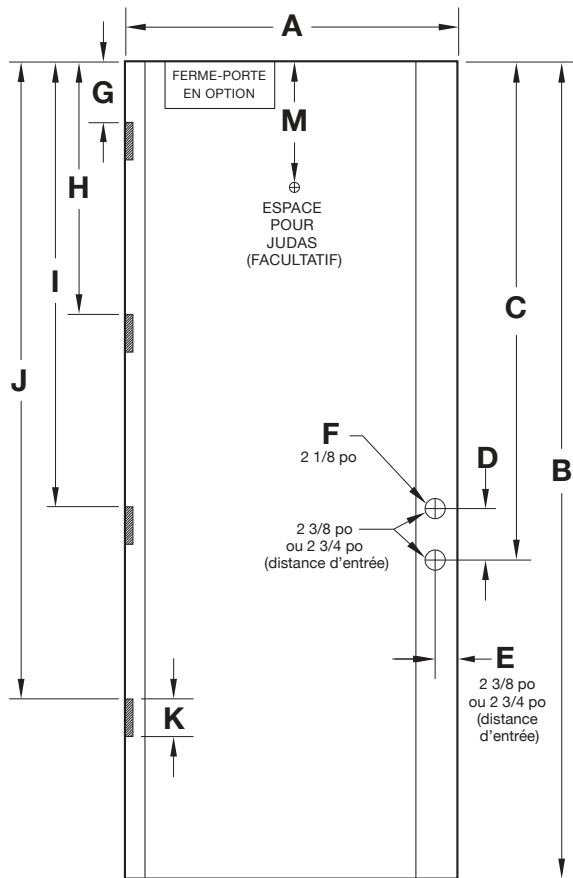

- A _____
- B _____
- C _____
- D _____
- E _____
- F _____
- G _____
- H _____
- I _____
- J _____
- K _____
- M _____

SURFACE :

- LISSE – BLANC HS
- TEXTURÉ – BEIGE HR
- ACAJOU – BEIGE HM

PANNEAUX :

- UNIE AA
- 6 PANNEAUX BB
- 2 PANNEAUX CARRÉS CH
- 2 PANNEAUX, HAUT 3/4 TT

REMARQUE : Le montant de serrure de 4 po est standard pour toutes les portes Patrimoine de 8 pi.

DIMENSIONS DE LA DÉCOUPE : _____ HAUTEUR DE LA TRAVERSE SUPÉRIEURE : _____

OPTIONS SUPPLÉMENTAIRES :

- BLOC DE FERME-PORTE
- BLOC DE SERRURE ANTIPANIQUE (MONTANT CHARNIER DE 4 PO)
- JUDAS 1/2 PO 9/16 PO
- PAS DE PRÉPARATION POUR CHARNIÈRE
- MORTAISE DE LOQUET (à coins arrondis)
- AUTRES : _____

REMARQUES : • Les portes peuvent être livrées : sans trou, avec un trou ou avec deux trous seulement.

TABLEAU DES DIMENSIONS DES PORTES EN FIBRE DE VERRE HARBOUR CRAFT® – PATRIMOINE

TABLEAU DES DIMENSIONS DES PORTES EN FIBRE DE VERRE HARBOUR CRAFT – PATRIMOINE

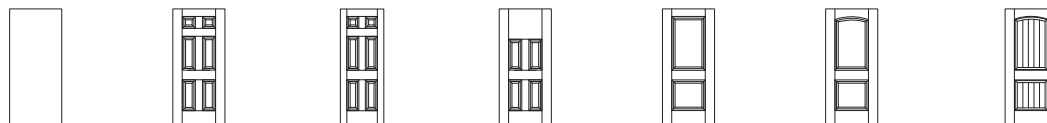

AA
Unie

BB
6 panneaux

BN
6 panneaux, étroite

LL
4 panneaux

CH
2 panneaux carrés

CC
2 panneaux tête cambrée

KS
2 panneaux, lambris, tête cambrée

Largeur Hauteur

29 3/4 po	79 po	HS HR HM	-	HS	-	-	-
31 3/4 po	79 po	HS HR HM	HS HR	-	HS	HS HR	HS
33 3/4 po	79 po	HS HR HM	HS HR	-	HS	HS HR	HS
35 3/4 po	79 po	HS HR HM	HS HR	-	HS	HS HR	HS
41 3/4 po	79 po	HS HR HM	-	-	-	-	-
29 3/4 po	95 po	HS HM	-	-	-	-	-
31 3/4 po	95 po	HS HM	HS HR	-	-	HS HR	-
33 3/4 po	95 po	HS HM	HS HR	-	-	HS HR	-
35 3/4 po	95 po	HS HM	HS HR	-	-	HS HR	-
41 3/4 po	95 po	HS HM	-	-	-	-	-

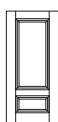

TT

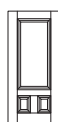

QS

2 panneaux, haut 3/4 3 panneaux

Largeur Hauteur

29 3/4 po	79 po	-	-
31 3/4 po	79 po	HS HR	HS
33 3/4 po	79 po	HS HR	HS
35 3/4 po	79 po	HS HR	HS
41 3/4 po	79 po	-	-
29 3/4 po	95 po	-	-
31 3/4 po	95 po	HS HR	-
33 3/4 po	95 po	HS HR	-
35 3/4 po	95 po	HS HR	-
41 3/4 po	95 po	-	-

HS Lisse – blanc
HR Texturé – beige
HM Acajou – beige

TABLEAU DES DIMENSIONS DES LATÉRAUX HARBOUR CRAFT – PATRIMOINE



SS



SA



SB



SD

Largeur Hauteur

11 7/8 po	79 po	HS HR HM	HS HR HM	HS HR	HS HR
13 7/8 po	79 po	HS HR HM	HS HR HM	HS HR	HS HR
11 7/8 po	95 po	HS HM	HS HR HM	HS HR	HS HR
13 7/8 po	95 po	HS HM	HS HR HM	HS HR	HS HR

HARBOUR CRAFT® – COLLECTION SHAKER

Portes en fibre de verre



PORTES EN FIBRE DE VERRE HARBOUR CRAFT® – SHAKER

CARACTÉRISTIQUES DES PORTES EN FIBRE DE VERRE LISSE ET ACAJOU

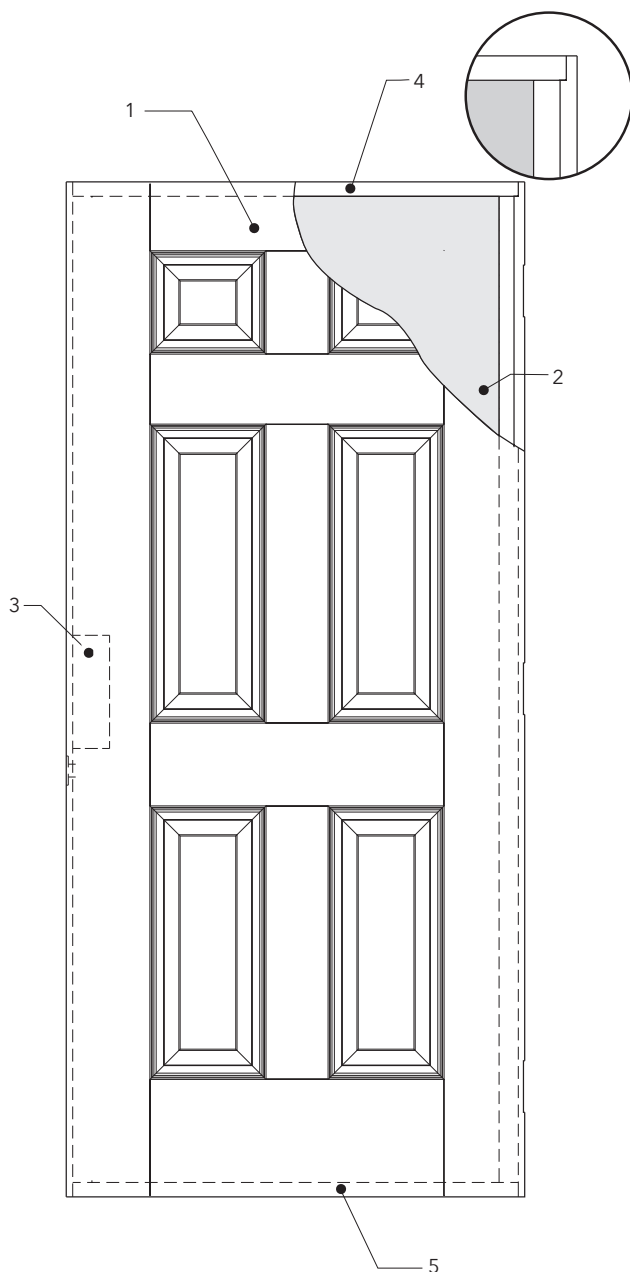

1. REVÊTEMENTS EN FIBRE DE VERRE

- a. Lisse : blanc
- Acajou – beige

2. ÂME EN MOUSSE

- a. Matériau : polyuréthane
- b. Masse volumique : 2,2 lb/pi³
- c. Potentiel d'appauvrissement de la couche d'ozone : 0
- d. Potentiel de réchauffement climatique : 820
- e. Structure alvéolaire : fermée à 95 %
- f. Conductibilité thermique : 0,012 (BTU/h·pi·°F)

3. MONTANTS

- a. Matériaux : bois en placage stratifié (LVL) et recouvrement en composite de PVC
- b. Bloc en pin pour la serrure

4. TRAVERSE SUPÉRIEURE

- a. Matériau : composite

5. TRAVERSE INFÉRIEURE

- a. Matériau : composite
- Entaillée pour le bas de porte

6. EMBALLAGE

- a. Portes par palette : 27
- b. Fenêtres latérales par palette : 30
- c. Bandes : métal (2)
- d. Autres : coins en carton (4) et pellicule plastique
- e. Étiquettes d'identification du produit sur les quatre côtés
- f. Palette à quatre entrées

7. CONDUCTIBILITÉ THERMIQUE

- a. Valeur « U » : 0,18
- b. Valeur « R » : 5,56
- c. CARS : 0,01

8. ITS

- a. 22

PORTES EN FIBRE DE VERRE HARBOUR CRAFT® – SHAKER

INFORMATION SUR LA PRÉPARATION DES MONTANTS POUR LES PORTES DE 6 pi 8 po

Information sur la préparation des montants

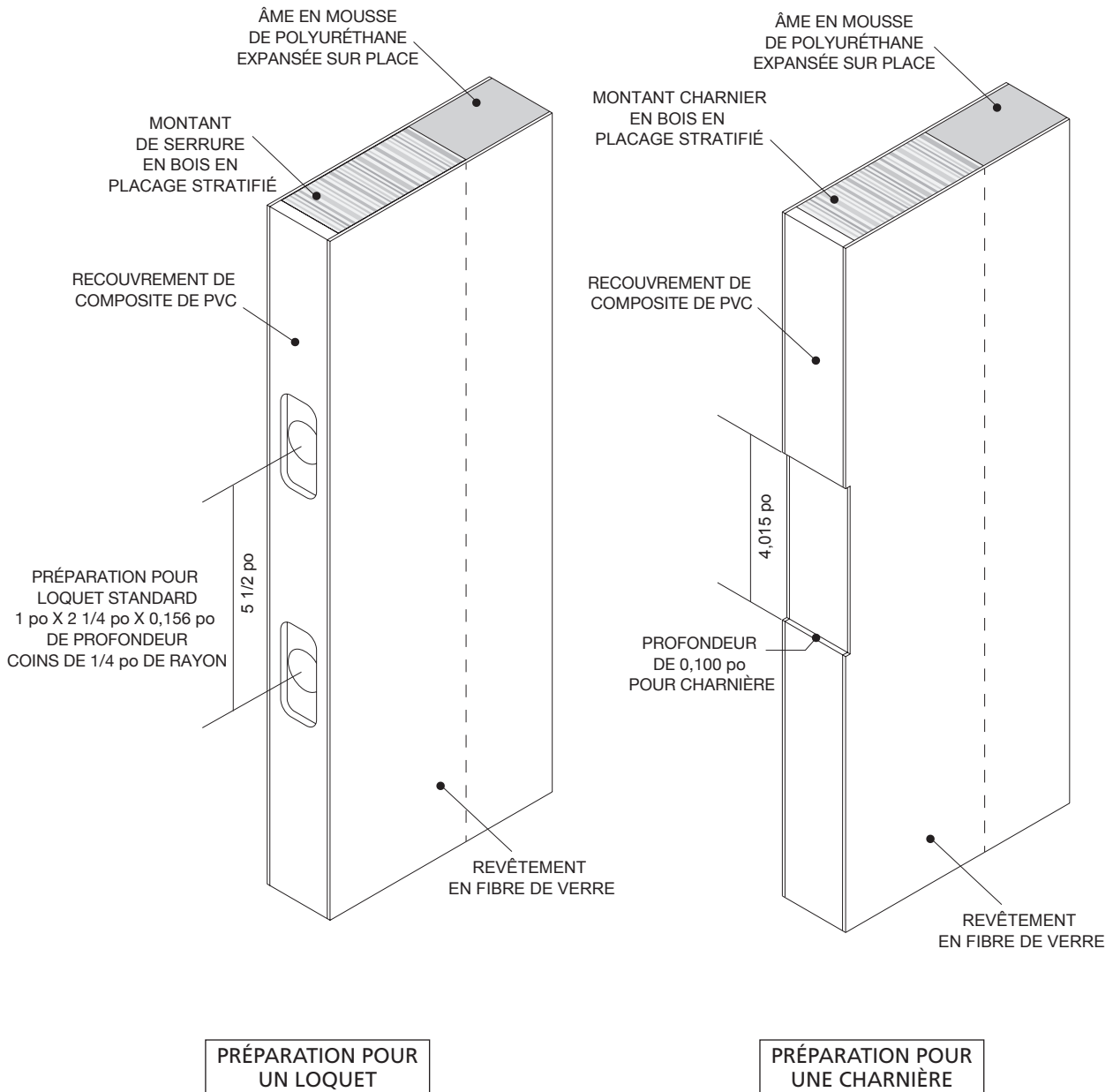

PORTES EN FIBRE DE VERRE HARBOUR CRAFT® – SHAKER

OPTIONS DE STRUCTURE DE PORTE

PORTES DE 6 pi 8 po ET DE 8 pi

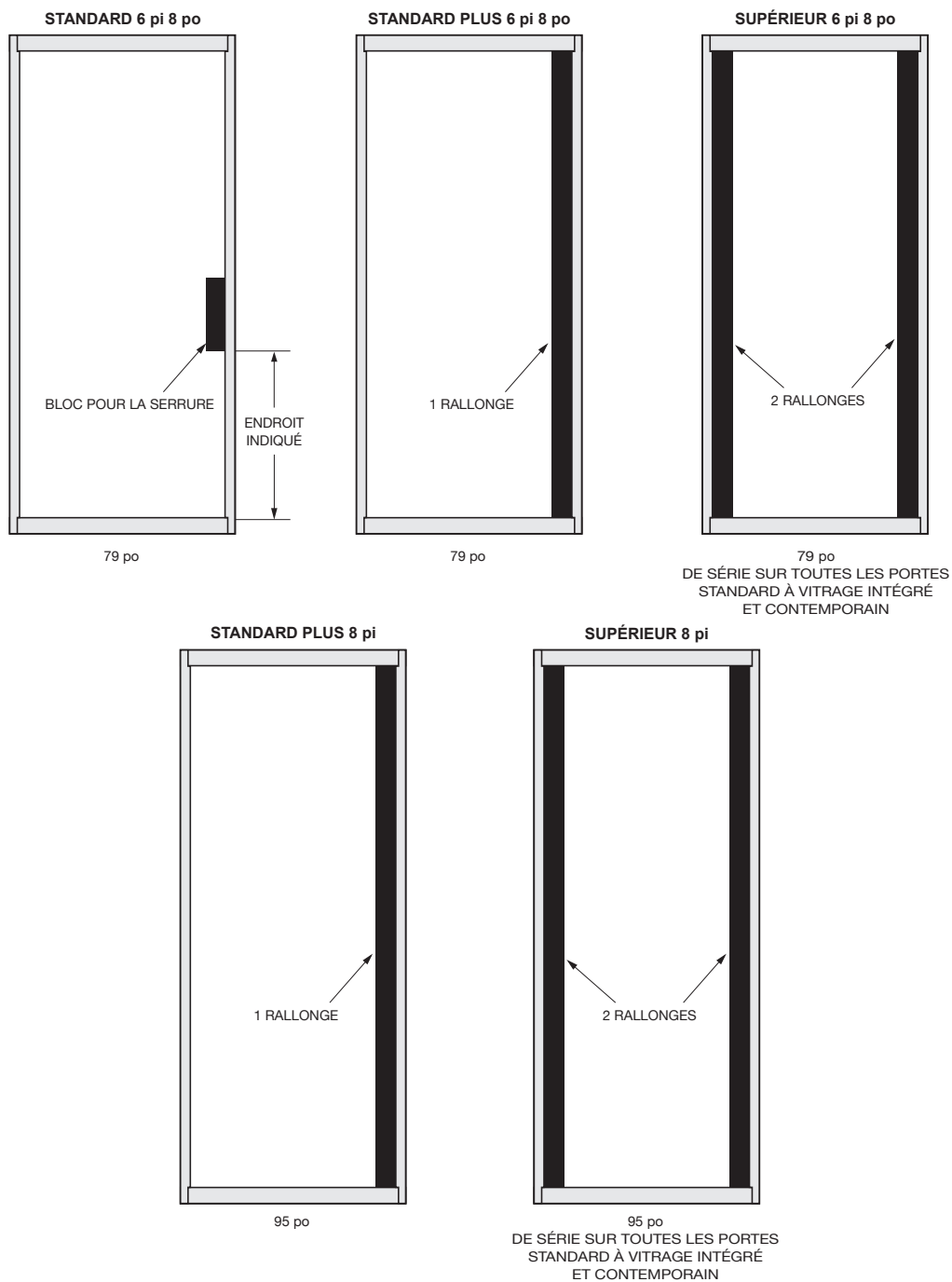

23.05

PORTES EN FIBRE DE VERRE HARBOUR CRAFT® – SHAKER

LISSE ET ACAJOU

EMPLACEMENTS DES PIÈCES DE QUINCAILLERIE DES PORTES de 6 pi 8 po

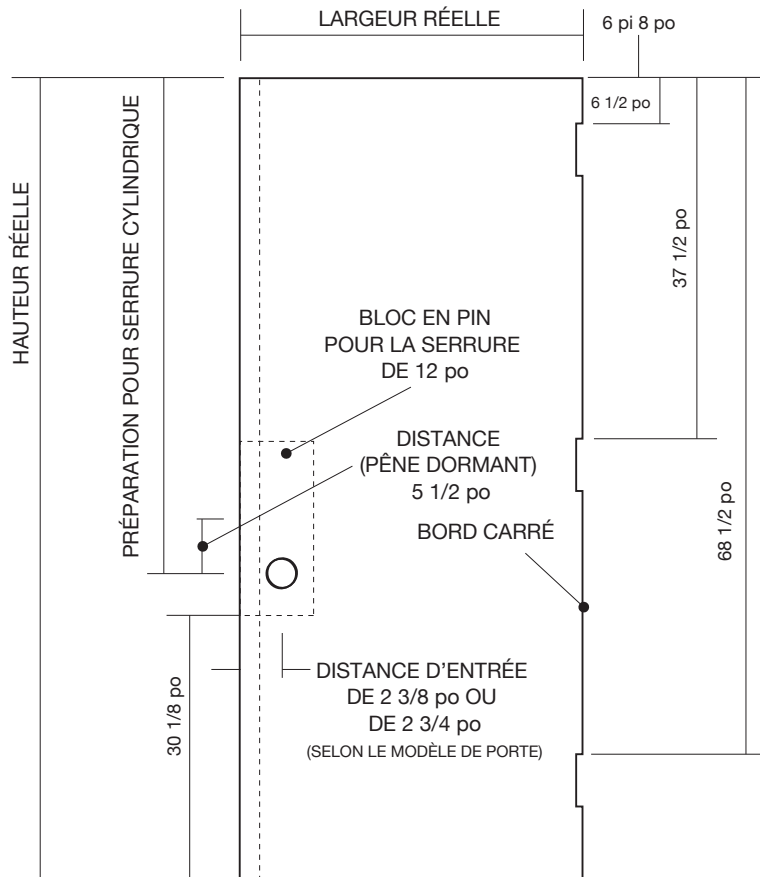

Portes en fibre de verre Harbour Craft – Shaker de 6 pi 8 po

HAUTEUR DE LA PORTE		
Nominale	Réelle	Préparation pour la serrure cylindrique
6 pi 8 po	79 po	45 7/8 po

CARACTÉRISTIQUES STANDARD :

- Préparation pour les charnières
- Emplacement du trou pour la serrure cylindrique
- Montants en bois en placage stratifié (LVL) recouverts de composite de PVC
- Traverses supérieures et inférieures en composite
- Bords carrés
- Porte remplie de mousse de polyuréthane
- Porte d'une épaisseur de 1 3/4 po

PORTES EN FIBRE DE VERRE HARBOUR CRAFT® – SHAKER

LISSE ET ACAJOU

EMPLACEMENTS DES PIÈCES DE QUINCAILLERIE DES PORTES DE 8 pi

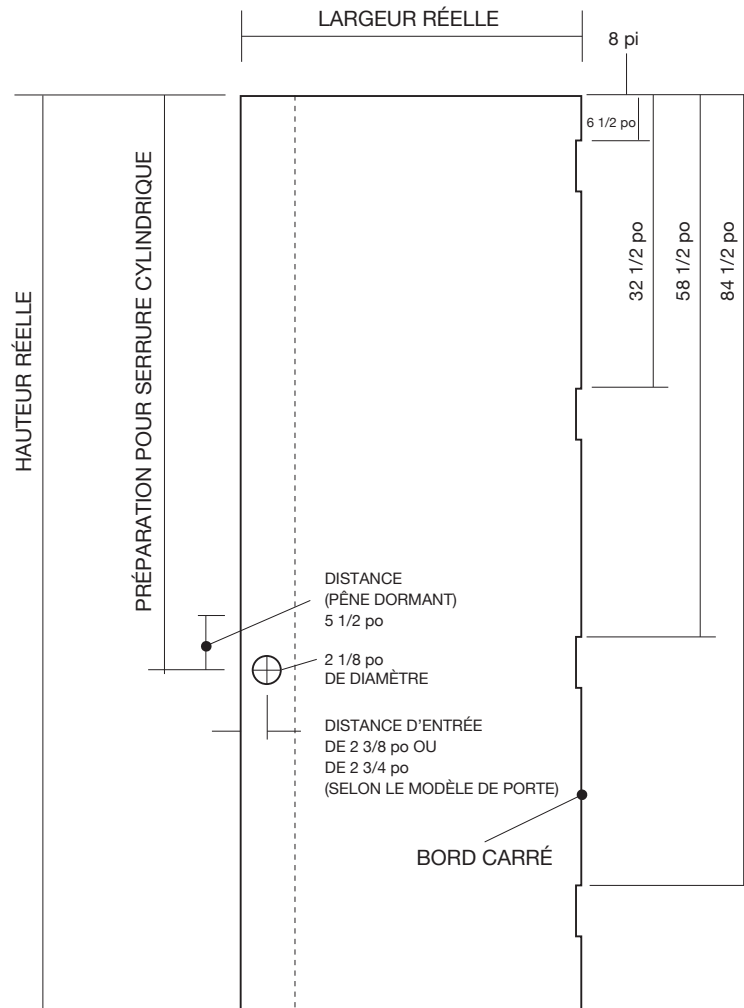

Portes en fibre de verre Harbour Craft – Shaker de 8 pi

HAUTEUR DE LA PORTE		
Nominale	Réelle	Préparation pour la serrure cylindrique
8 pi	95 po	59 po

CARACTÉRISTIQUES STANDARD :

- Préparation pour les charnières
- Emplacement du trou pour la serrure cylindrique
- Montants en bois en placage stratifié (LVL) recouverts de composite de PVC
- Traverses supérieures et inférieures en composite
- Bords carrés
- Porte remplie de mousse de polyuréthane
- Porte d'une épaisseur de 1 3/4 po

PORTES EN FIBRE DE VERRE HARBOUR CRAFT® – SHAKER

UN PANNEAU, SHAKER (AS) – HS

PORTES EN FIBRE DE VERRE SHAKER DE 6 pi 8 po :

LISSE – BLANC

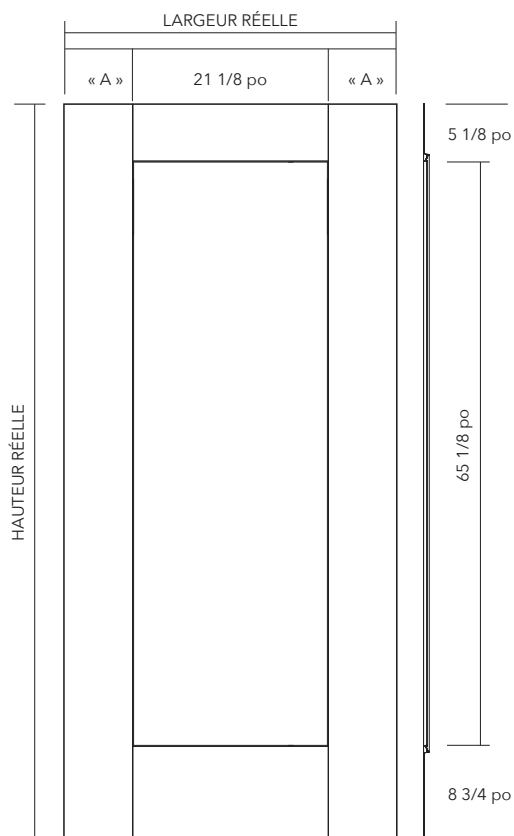

Portes en fibre de verre à un panneau (AS) Harbour Craft – Shaker de 6 pi 8 po – HS

LARGEUR DE LA PORTE			HAUTEUR DE LA PORTE	
Nominale	Réelle	« A »	Nominale	Réelle
2 pi 8 po	31 3/4 po	5 5/16 po	6 pi 8 po	79 po
2 pi 10 po	33 3/4 po	6 5/16 po		
3 pi	35 3/4 po	7 5/16 po		

NOUVEAUTÉ DE 2023

CARACTÉRISTIQUES STANDARD :

- Préparation pour les charnières
- Emplacement du trou pour la serrure cylindrique
- Montants en bois en placage stratifié (LVL) recouverts de composite de PVC
- Traverses supérieures et inférieures en composite
- Bords carrés
- Porte remplie de mousse de polyuréthane
- Porte d'une épaisseur de 1 3/4 po

Veuillez consulter le Guide de prix d'ODL pour connaître la disponibilité et les restrictions.

PORTES EN FIBRE DE VERRE HARBOUR CRAFT® – SHAKER

TROIS PANNEAUX CRAFTSMAN (FS) – HS

PORTES EN FIBRE DE VERRE DE 6 pi 8 po :
LISSE – BLANC

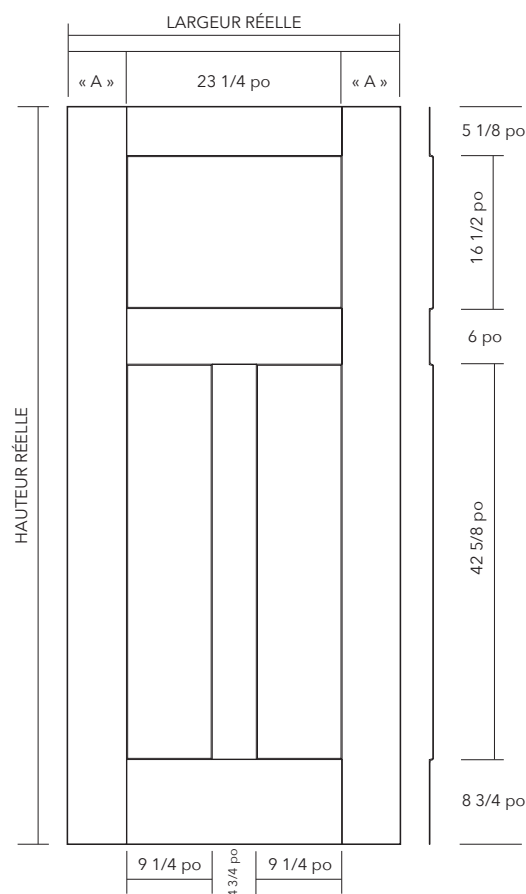

OPTIONS DE FENÊTRES

Dimensions	Découpe
22 po x 15 3/8 po	23 po x 16 1/2 po

Relief Shaker



Portes en fibre de verre à trois panneaux Craftsman (FS) Harbour Craft – Shaker de 6 pi 8 po – HS

LARGEUR DE LA PORTE		
Nominale	Réelle	« A »
2 pi 8 po	31 3/4 po	4 1/4 po
2 pi 10 po	33 3/4 po	5 1/4 po
3 pi	35 3/4 po	6 1/4 po

HAUTEUR DE LA PORTE	
Nominale	Réelle
6 pi 8 po	79 po

CARACTÉRISTIQUES STANDARD :

- Préparation pour les charnières
- Emplacement du trou pour la serrure cylindrique
- Montants en bois en placage stratifié (LVL) recouverts de composite de PVC
- Traverses supérieures et inférieures en composite
- Bords carrés
- Porte remplie de mousse de polyuréthane
- Porte d'une épaisseur de 1 3/4 po

Veuillez consulter le Guide de prix d'ODL pour connaître la disponibilité et les restrictions.

PORTES EN FIBRE DE VERRE HARBOUR CRAFT® – SHAKER

UNE FENÊTRE, SHAKER – HS

PORTES EN FIBRE DE VERRE À VITRAGE INTÉGRÉ SHAKER DE 6 pi 8 po :
LISSE – BLANC

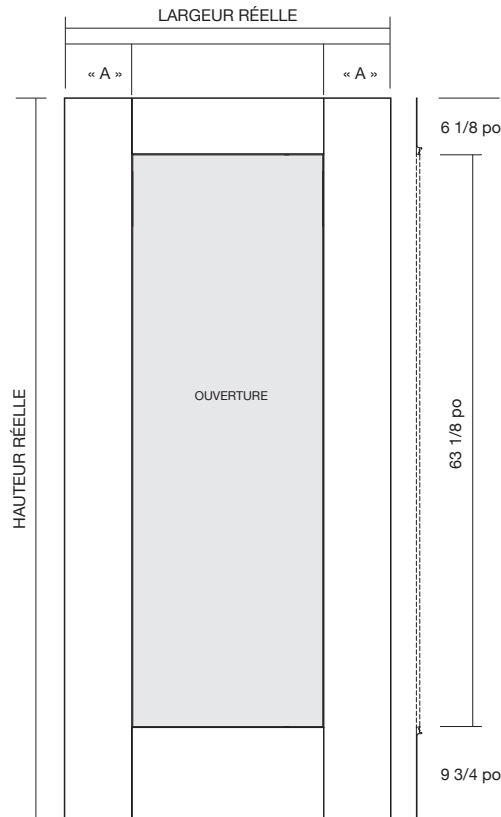

OPTIONS DE FENÊTRES		
	Dimensions	Ouverture
DA2	22 po x 64 po	20 7/8 po x 62 7/8 po
DA1	25 po x 64 po	23 7/8 po x 62 7/8 po

Options de vitrage intégré

Calandra	Kaleo
Transparent, V.F.E.	Legacy
Cosmo	Perle givrée
Echo	Prestige
High Point	Rosedale
Imperial	Sterling

Relief Shaker

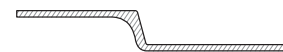

Portes en fibre de verre à une fenêtre (DA2) Harbour Craft – Shaker de 6 pi 8 po – HS

	LARGEUR DE LA PORTE				HAUTEUR DE LA PORTE	
	Nominale	Réelle	« A »	Largeur de l'ouverture	Nominale	Réelle
DA2	2 pi 8 po	31 3/4 po	5 5/16 po	20 7/8 po	6 pi 8 po	79 po
DA1	2 pi 10 po	33 3/4 po	4 13/16 po	23 7/8 po		
DA1	3 pi	35 3/4 po	5 13/16 po	23 7/8 po		

NOUVEAUTÉ DE 2023

CARACTÉRISTIQUES STANDARD :

- Préparation pour les charnières
- Emplacement du trou pour la serrure cylindrique
- Montants en bois en placage stratifié (LVL) recouverts de composite de PVC
- Traverses supérieures et inférieures en composite
- Bords carrés
- Porte remplie de mousse de polyuréthane
- Porte d'une épaisseur de 1 3/4 po

Veuillez consulter le Guide de prix d'ODL pour connaître la disponibilité et les restrictions.

PORTES EN FIBRE DE VERRE HARBOUR CRAFT® – SHAKER

FENÊTRE DEMI-HAUTEUR, SHAKER (DC2) – HS

PORTES EN FIBRE DE VERRE À VITRAGE INTÉGRÉ SHAKER DE 6 pi 8 po :

LISSE – BLANC

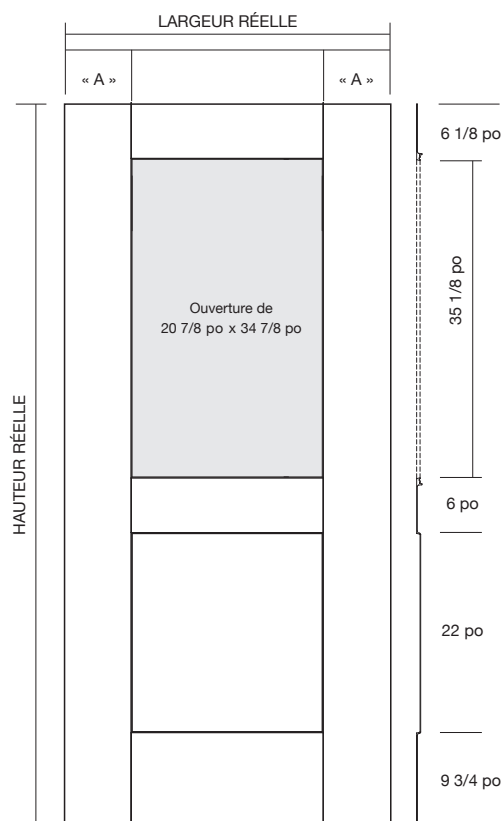

OPTIONS DE FENÊTRES

Dimensions	Ouverture
22 po x 36 po	20 7/8 po x 34 7/8 po

Options de vitrage intégré

Bayfield	Neo
Berkley	Paramount
Transparent, V.F.E.	Perle givrée
Empire	Prestige
Finite	Richmond
Imperial	Rosedale
Metro	

Relief Shaker



Portes en fibre de verre à une fenêtre (DC2) Harbour Craft – Shaker de 6 pi 8 po – HS

LARGEUR DE LA PORTE		
Nominale	Réelle	« A »
2 pi 8 po	31 3/4 po	5 5/16 po
2 pi 10 po	33 3/4 po	6 5/16 po
3 pi	35 3/4 po	7 5/16 po

HAUTEUR DE LA PORTE	
Nominale	Réelle
6 pi 8 po	79 po

NOUVEAUTÉ DE 2023

CARACTÉRISTIQUES STANDARD :

- Préparation pour les charnières
- Emplacement du trou pour la serrure cylindrique
- Montants en bois en placage stratifié (LVL) recouverts de composite de PVC
- Traverses supérieures et inférieures en composite
- Bords carrés
- Porte remplie de mousse de polyuréthane
- Porte d'une épaisseur de 1 3/4 po

Veillez consulter le Guide de prix d'ODL pour connaître la disponibilité et les restrictions.

PORTES EN FIBRE DE VERRE HARBOUR CRAFT® – SHAKER

FENÊTRE HAUTEUR TROIS QUARTS, SHAKER (DT2) – HS

PORTES EN FIBRE DE VERRE À VITRAGE INTÉGRÉ SHAKER DE 6 pi 8 po :

LISSE – BLANC

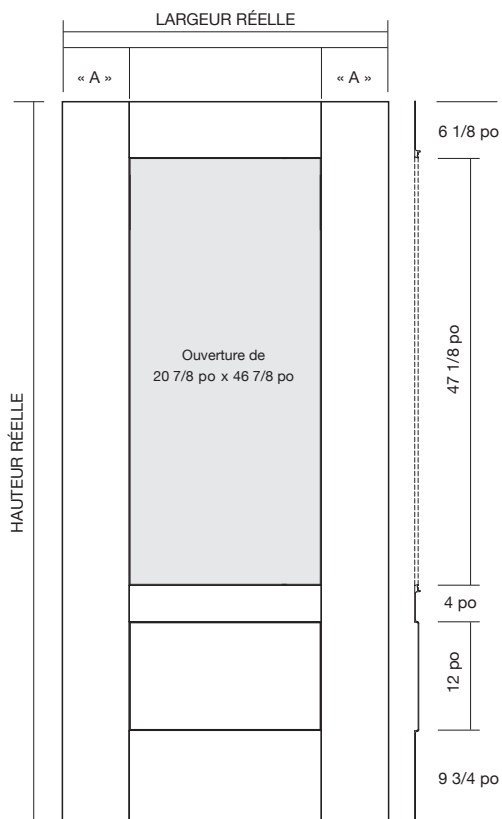

OPTIONS DE FENÊTRES

Dimensions	Ouverture
22 po x 48 po	20 7/8 po x 46 7/8 po

Options de vitrage intégré

Bayfield	Kaleo
Berkley	Legacy
Calandra	Metro
Transparent, V.F.E.	Neo
Cosmo	Paramount
Echo	Perle givrée
Empire	Prestige
Finite	Richmond
High Point	Rosedale
Imperial	Sterling

Relief Shaker



Portes en fibre de verre à une fenêtre (DT2) Harbour Craft – Shaker de 6 pi 8 po – HS

LARGEUR DE LA PORTE		
Nominale	Réelle	« A »
2 pi 8 po	31 3/4 po	5 5/16 po
2 pi 10 po	33 3/4 po	6 5/16 po
3 pi	35 3/4 po	7 5/16 po

HAUTEUR DE LA PORTE	
Nominale	Réelle
6 pi 8 po	79 po

NOUVEAUTÉ DE 2023

CARACTÉRISTIQUES STANDARD :

- Préparation pour les charnières
- Emplacement du trou pour la serrure cylindrique
- Montants en bois en placage stratifié (LVL) recouverts de composite de PVC
- Traverses supérieures et inférieures en composite
- Bords carrés
- Porte remplie de mousse de polyuréthane
- Porte d'une épaisseur de 1 3/4 po

Veuillez consulter le Guide de prix d'ODL pour connaître la disponibilité et les restrictions.

PORTES EN FIBRE DE VERRE HARBOUR CRAFT® – SHAKER

CRAFTSMAN LAMBRIS (FP5) – HS

PORTES EN FIBRE DE VERRE À VITRAGE INTÉGRÉ SHAKER DE 6 pi 8 po :
LISSE – BLANC

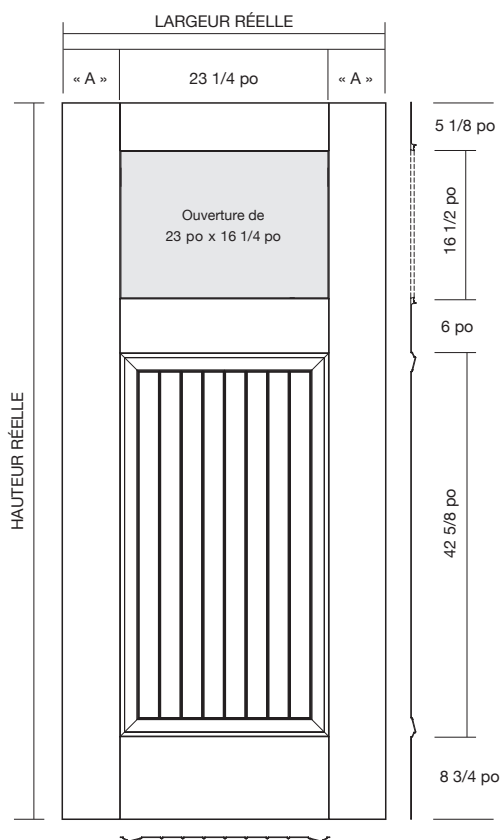

VITRAGE INTÉGRÉ	
Dimensions	Information sur le verre
24 po x 17 1/4 po (1)	Vitrage intégré

Options de vitrage intégré

Berkley
Transparent, V.F.E.
Heritage
High Point
Kaleo
Perle givrée
Rosedale
Sterling

Relief Shaker



Portes en fibre de verre Craftsman lambris (FP5) Harbour Craft de 6 pi 8 po – HS

LARGEUR DE LA PORTE		
Nominale	Réelle	« A »
2 pi 8 po	31 3/4 po	4 1/4 po
2 pi 10 po	33 3/4 po	5 1/4 po
3 pi	35 3/4 po	6 1/4 po

HAUTEUR DE LA PORTE	
Nominale	Réelle
6 pi 8 po	79 po

NOUVEAUTÉ DE 2023

CARACTÉRISTIQUES STANDARD :

- Préparation pour les charnières
- Emplacement du trou pour la serrure cylindrique
- Montants en bois en placage stratifié (LVL) recouverts de composite de PVC
- Traverses supérieures et inférieures en composite
- Bords carrés
- Porte remplie de mousse de polyuréthane
- Porte d'une épaisseur de 1 3/4 po

Veillez consulter le Guide de prix d'ODL pour connaître la disponibilité et les restrictions.

PORTES EN FIBRE DE VERRE HARBOUR CRAFT® – SHAKER

DEUX PANNEAUX CRAFTSMAN (F25) – HS ET HM

PORTES EN FIBRE DE VERRE À VITRAGE INTÉGRÉ DE 6 pi 8 po :

LISSE – BLANC

ACAJOU – BEIGE

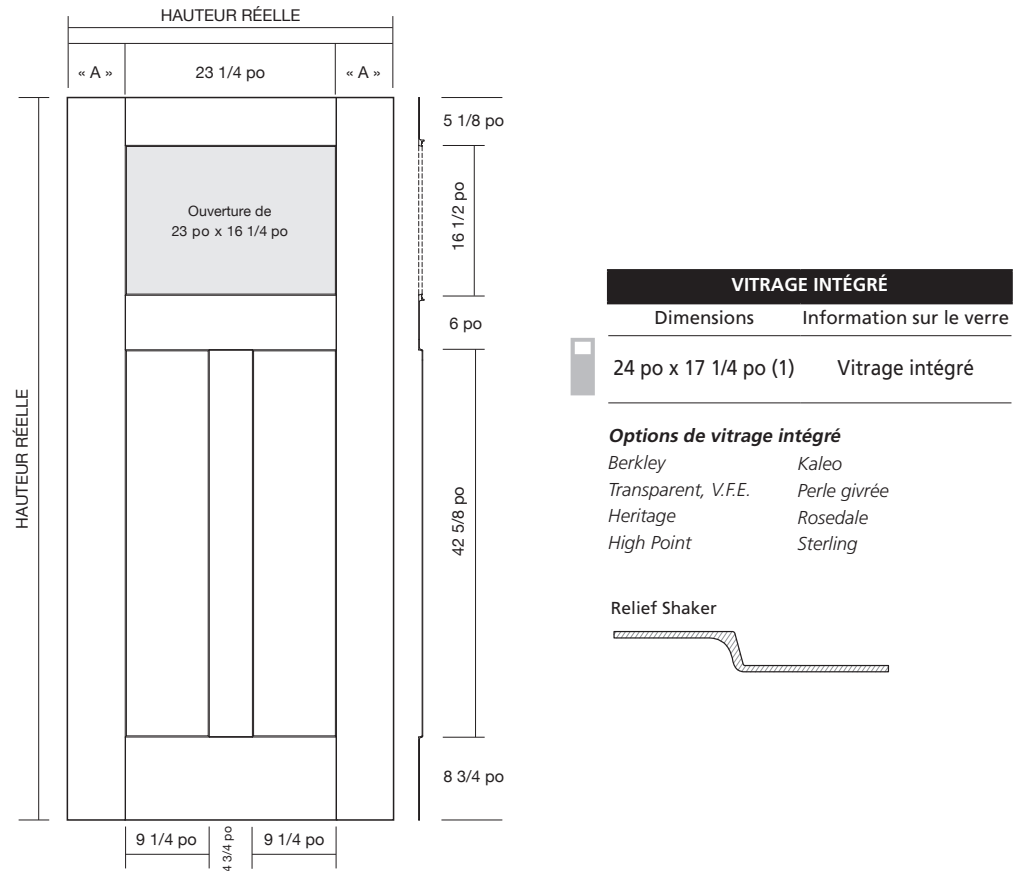

Portes en fibre de verre à deux panneaux Craftsman (F25) Harbour Craft – Shaker de 6 pi 8 po – HS et HM

LARGEUR DE LA PORTE			HAUTEUR DE LA PORTE	
Nominale	Réelle	« A »	Nominale	Réelle
2 pi 8 po	31 3/4 po	4 1/4 po	6 pi 8 po	79 po
2 pi 10 po	33 3/4 po	5 1/4 po		
3 pi	35 3/4 po	6 1/4 po		

CARACTÉRISTIQUES STANDARD :

- Préparation pour les charnières
- Emplacement du trou pour la serrure cylindrique
- Montants en bois en placage stratifié (LVL) recouverts de composite de PVC
- Traverses supérieures et inférieures en composite
- Bords carrés
- Porte remplie de mousse de polyuréthane
- Porte d'une épaisseur de 1 3/4 po

Veuillez consulter le Guide de prix d'ODL pour connaître la disponibilité et les restrictions.

LATÉRAUX EN FIBRE DE VERRE HARBOUR CRAFT® – SHAKER

UNE FENÊTRE, SHAKER (DA8) – HS

LATÉRAUX EN FIBRE DE VERRE À VITRAGE INTÉGRÉ SHAKER DE 6 pi 8 po :
LISSE – BLANC

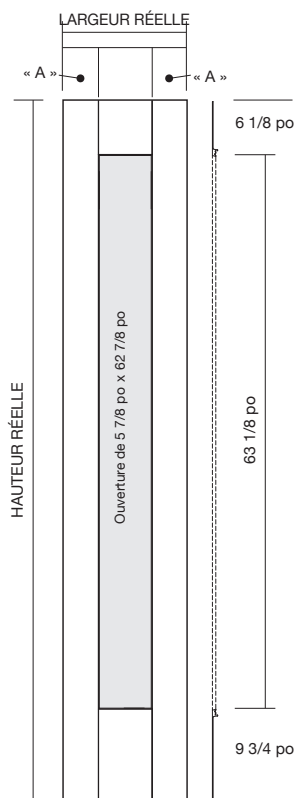

OPTIONS DE FENÊTRES

Dimensions	Ouverture
7 po x 64 po	5 7/8 po x 62 7/8 po

Options de vitrage intégré

<i>Calandra</i>	<i>Kaleo</i>
<i>Transparent, V.F.E.</i>	<i>Legacy</i>
<i>Cosmo</i>	<i>Perle givrée</i>
<i>Echo</i>	<i>Prestige</i>
<i>High Point</i>	<i>Rosedale</i>
<i>Imperial</i>	<i>Sterling</i>

Relief Shaker



Fenêtres latérales en fibre de verre à une fenêtre (DA8) Harbour Craft – Shaker de 6 pi 8 po – HS

LARGEUR DU LATÉRAL		
Nominale	Réelle	« A »
1 pi	11 7/8 po	2 7/8 po
1 pi 2 po	13 7/8 po	3 7/8 po

HAUTEUR DU LATÉRAL	
Nominale	Réelle
6 pi 8 po	79 po

NOUVEAUTÉ DE 2023

Veuillez consulter le Guide de prix d'ODL pour connaître la disponibilité et les restrictions.

LATÉRAUX EN FIBRE DE VERRE HARBOUR CRAFT® – SHAKER

FENÊTRE HAUTEUR TROIS QUARTS, SHAKER (DT7) – HS

LATÉRAUX EN FIBRE DE VERRE À VITRAGE INTÉGRÉ SHAKER DE 6 pi 8 po :
LISSE – BLANC

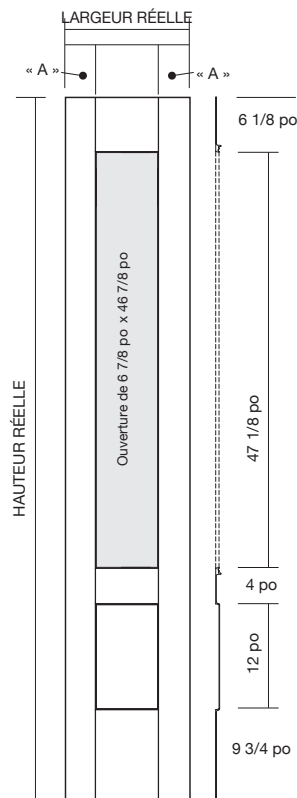

OPTIONS DE FENÊTRES	
Dimensions	Ouverture
8 po x 48 po	6 7/8 po x 46 7/8 po

Options de vitrage intégré

Bayfield	Kaleo
Berkley	Legacy
Calandra	Metro
Transparent, V.F.E.	Neo
Cosmo	Paramount
Echo	Perle givrée
Empire	Prestige
Finite	Richmond
High Point	Rosedale
Imperial	Sterling

Relief Shaker



Latéraux en fibre de verre à une fenêtre hauteur trois quarts (DT7) Harbour Craft – Shaker de 6 pi 8 po – HS

LARGEUR DU LATÉRAL		
Nominale	Réelle	« A »
1 pi	11 7/8 po	2 7/8 po
1 pi 2 po	13 7/8 po	3 7/8 po

HAUTEUR DU LATÉRAL	
Nominale	Réelle
6 pi 8 po	79 po

NOUVEAUTÉ DE 2023

Veillez consulter le Guide de prix d'ODL pour connaître la disponibilité et les restrictions.

LATÉRAUX EN FIBRE DE VERRE HARBOUR CRAFT® – SHAKER

UN PANNEAU CRAFTSMAN (F26) – HS ET HM

LATÉRAUX EN FIBRE DE VERRE À VITRAGE INTÉGRÉ DE 6 pi 8 po :

LISSE – BLANC

ACAJOU – BEIGE

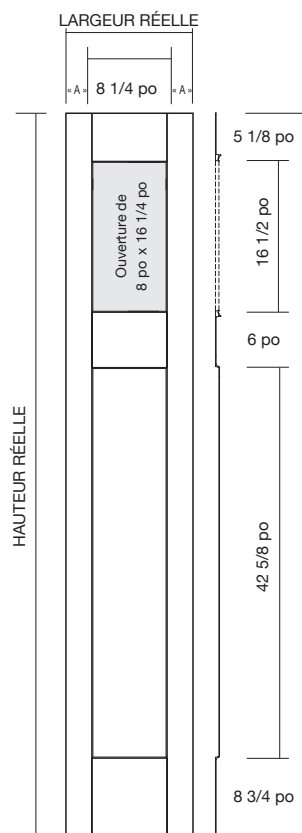

VITRAGE INTÉGRÉ

Dimensions Information sur le verre

9 po x 17 1/4 po (1) Vitrage intégré

Options de vitrage intégré

Berkley
 Transparent, V.F.E.
 Heritage
 High Point
 Kaleo
 Perle givrée
 Rosedale
 Sterling

Relief Shaker



Latéraux en fibre de verre, Craftsman, (F26) Harbour Craft – Shaker de 6 pi 8 po – HS et HM

LARGEUR DU LATÉRAL			HAUTEUR DU LATÉRAL	
Nominale	Réelle	« A »	Nominale	Réelle
1 pi	11 7/8 po	1 13/16 po	6 pi 8 po	79 po
1 pi 2 po	13 7/8 po	2 13/16 po		

Veuillez consulter le Guide de prix d'ODL pour connaître la disponibilité et les restrictions.

PORTES EN FIBRE DE VERRE HARBOUR CRAFT® – SHAKER

UNE FENÊTRE, SHAKER – HS

PORTES EN FIBRE DE VERRE DE 8 pi :
LISSE – BLANC

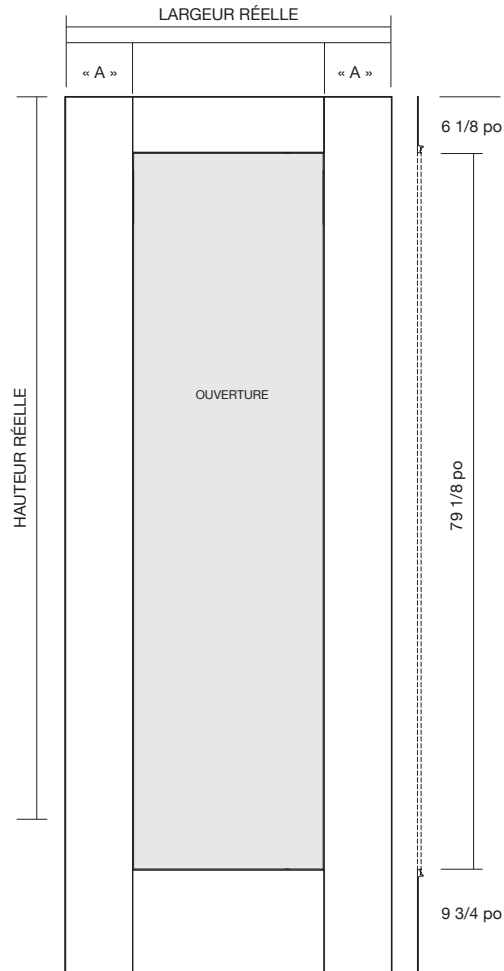

OPTIONS DE FENÊTRES		
	Dimensions	Ouverture
DA2	22 po x 80 po	20 7/8 po x 78 7/8 po
DA1	25 po x 80 po	23 7/8 po x 78 7/8 po

Options de vitrage intégré
Transparent, V.F.E.

Relief Shaker

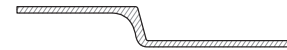

Portes en fibre de verre à une fenêtre (DA2) Harbour Craft – Shaker de 8 pi – HS

	LARGEUR DE LA PORTE			
	Nominale	Réelle	« A »	Largeur de l'ouverture
DA2	2 pi 8 po	31 3/4 po	5 5/16 po	20 7/8 po
DA1	2 pi 10 po	33 3/4 po	4 13/16 po	23 7/8 po
DA1	3 pi	35 3/4 po	5 13/16 po	23 7/8 po

HAUTEUR DE LA PORTE	
Nominale	Réelle
8 pi	95 po

NOUVEAUTÉ DE 2023

CARACTÉRISTIQUES STANDARD :

- Préparation pour les charnières
- Emplacement du trou pour la serrure cylindrique
- Montants en bois en placage stratifié (LVL) recouverts de composite de PVC
- Traverses supérieures et inférieures en composite
- Bords carrés
- Porte remplie de mousse de polyuréthane
- Porte d'une épaisseur de 1 3/4 po

Veillez consulter le Guide de prix d'ODL pour connaître la disponibilité et les restrictions.

LATÉRAUX EN FIBRE DE VERRE HARBOUR CRAFT® – SHAKER

UNE FENÊTRE, SHAKER (DA7) – HS

LATÉRAUX EN FIBRE DE VERRE À VITRAGE INTÉGRÉ SHAKER DE 8 pi :

LISSE – BLANC

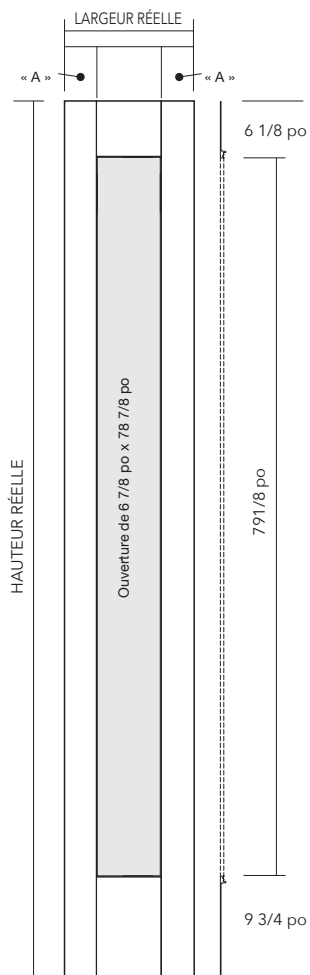

OPTIONS DE FENÊTRES

Dimensions	Ouverture
8 po x 80 po	6 7/8 po x 78 7/8 po

Options de vitrage intégré

Transparent, V.F.E.

Relief Shaker



Latéraux en fibre de verre à une fenêtre (DA2) Harbour Craft – Shaker de 8 pi – HS

LARGEUR DU LATÉRAL		
Nominale	Réelle	« A »
1 pi	11 7/8 po	2 3/8 po
1 pi 2 po	13 7/8 po	3 3/8 po

HAUTEUR DU LATÉRAL	
Nominale	Réelle
8 pi	95 po

NOUVEAUTÉ DE 2023

Veillez consulter le Guide de prix d'ODL pour connaître la disponibilité et les restrictions.

FEUILLE DE SPÉCIFICATIONS DES PORTES EN FIBRE DE VERRE DE 6 pi 8 po HARBOUR CRAFT® – COLLECTION SHAKER

NOM DU CLIENT : _____ N° DE BON DE COMMANDE : _____

DATE : _____ QUANTITÉ : _____ COMMANDE SUR MESURE STOCK STANDARD

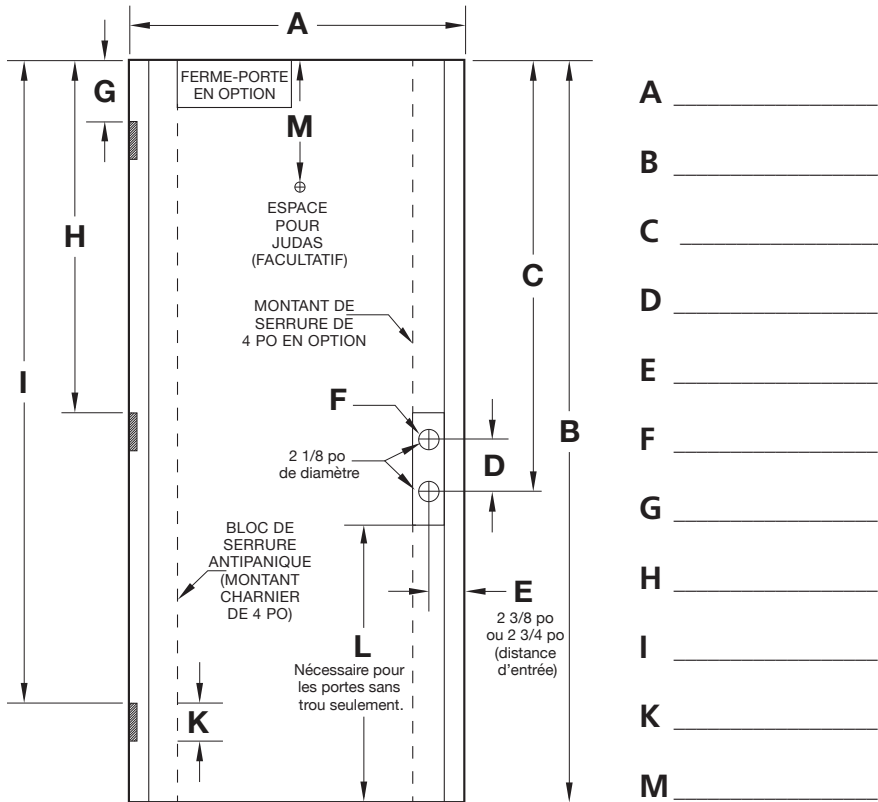

SURFACE :

LISSE – BLANC HS

PANNEAUX :

1 PANNEAU, SHAKER AS

3 PANNEAUX CRAFTSMAN FS

A _____
 B _____
 C _____
 D _____
 E _____
 F _____
 G _____
 H _____
 I _____
 K _____
 M _____

DIMENSIONS DE LA DÉCOUPE : _____ HAUTEUR DE LA TRAVERSE SUPÉRIEURE : _____

OPTIONS SUPPLÉMENTAIRES :

- BLOC DE SERRURE ANTIPANIQUE (MONTANT CHARNIER DE 4 PO)
- MONTANT CHARNIER DE 4 PO
- BLOC POUR LA SERRURE DE 24 PO
- BLOC DE FERME-PORTE
- PAS DE PRÉPARATION POUR CHARNIÈRE
- AUTRES : _____
- MONTANT DE SERRURE DE 4 PO
- JUDAS 1/2 PO 9/16 PO

REMARQUES : • Les portes peuvent être livrées : sans trou, avec un trou ou avec deux trous seulement.

FEUILLE DE SPÉCIFICATIONS DES PORTES EN FIBRE DE VERRE À VITRAGE INTÉGRÉ DE 6 pi 8 po HARBOUR CRAFT® – COLLECTION SHAKER

NOM DU CLIENT : _____ N° DE BON DE COMMANDE : _____

DATE : _____ QUANTITÉ : _____ COMMANDE SUR MESURE STOCK STANDARD

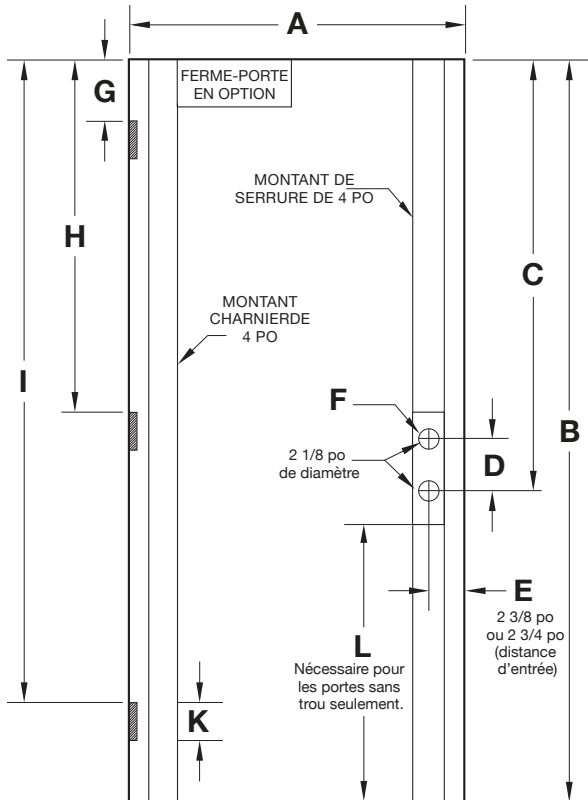

A _____
B _____
C _____
D _____
E _____
F _____
G _____
H _____
I _____
K _____

SURFACE

- LISSE – BLANC HS
- ACAJOU – BEIGE HM

PANNEAUX :

- UNE FENÊTRE, SHAKER DA1 (VITRAGE INTÉGRÉ)
- UNE FENÊTRE, SHAKER DA2 (VITRAGE INTÉGRÉ)
- FENÊTRE DEMI-HAUTEUR, SHAKER DC2 (VITRAGE INTÉGRÉ)
- FENÊTRE HAUTEUR TROIS QUARTS, SHAKER DT2 (VITRAGE INTÉGRÉ)
- PLANCHES, CRAFTSMAN FP5
- 2 PANNEAUX, CRAFTSMAN F25

REMARQUE : Les blocs de serrure antipanique et les montants charniers de 4 po sont standards sur les portes à vitrage intégré.

DIMENSIONS DE LA DÉCOUPE : _____ HAUTEUR DE LA TRAVERSE SUPÉRIEURE : _____

OPTIONS SUPPLÉMENTAIRES :

- BLOC DE FERME-PORTE
- PAS DE PRÉPARATION POUR CHARNIÈRE
- MORTAISE DE LOQUET (À COINS ARRONDIS)
- AUTRES : _____

REMARQUES : Les portes peuvent être livrées : sans trou, avec un trou ou avec deux trous seulement.

FEUILLE DE SPÉCIFICATIONS DES PORTES EN FIBRE DE VERRE À VITRAGE INTÉGRÉ DE 8 pi 0 po HARBOUR CRAFT® COLLECTION SHAKER

NOM DU CLIENT : _____ N° DE BON DE COMMANDE : _____

DATE : _____ QUANTITÉ : _____ COMMANDE SUR MESURE STOCK STANDARD

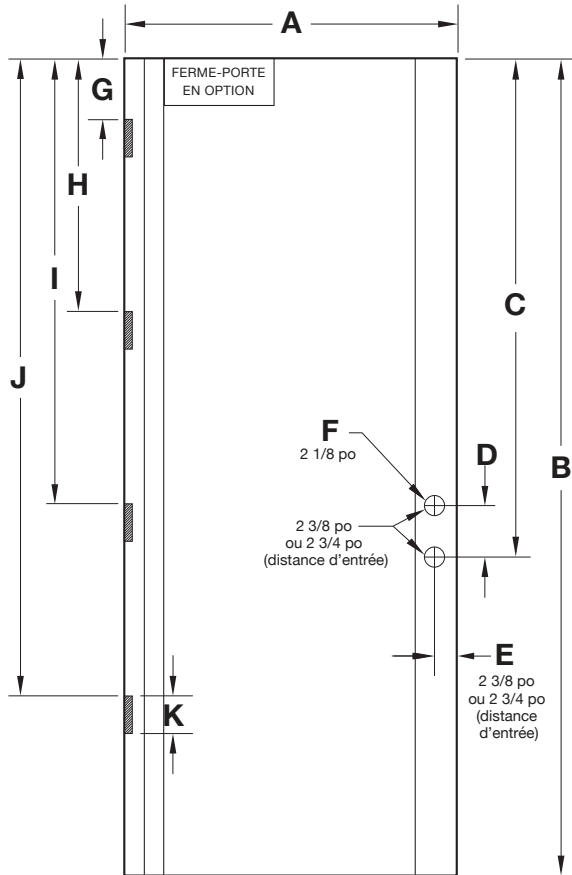

- A _____
- B _____
- C _____
- D _____
- E _____
- F _____
- G _____
- H _____
- I _____
- J _____
- K _____

SURFACE :

LISSE – BLANC HS

PANNEAUX :

UNE FENÊTRE, SHAKER DA2
(VITRAGE INTÉGRÉ)

REMARQUE : Les blocs de serrure antipanique et les montants charniers de 4 po sont standards sur les portes à vitrage affleurant.

DIMENSIONS DE LA DÉCOUPE : _____ **HAUTEUR DE LA TRAVERSE SUPÉRIEURE :** _____

OPTIONS SUPPLÉMENTAIRES :

- BLOC DE FERME-PORTE MORTAISE DE LOQUET (à coins arrondis) AUTRES : _____
- PAS DE PRÉPARATION POUR CHARNIÈRE

REMARQUES : • Les portes peuvent être livrées : sans trou, avec un trou ou avec deux trous seulement.

HARBOUR CRAFT® – COLLECTION SHAKER

TABLEAU DES DIMENSIONS DES PORTES EN FIBRE DE VERRE

TABLEAU DES DIMENSIONS DES PORTES EN FIBRE DE VERRE HARBOUR CRAFT – SHAKER



AS
1 panneau,
Shaker



FS
3 panneaux,
Craftsman



DA1
1 fenêtre,
Shaker

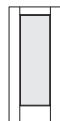

DA2
1 fenêtre,
Shaker

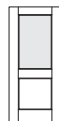

DC2
Fenêtre 1/2,
Shaker

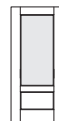

DT2
Fenêtre 3/4,
Shaker

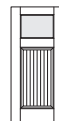

FP5
Lambris,
Craftsman



F25
2 panneaux,
Craftsman

Largeur	Hauteur	AS	FS	DA1	DA2	DC2	DT2	FP5	F25
29 3/4 po	79 po	-	-	-	-	-	-	-	-
31 3/4 po	79 po	HS	HS	HS	HS	HS	HS	HS	HS HM
33 3/4 po	79 po	HS	HS	HS	HS	HS	HS	HS	HS HM
35 3/4 po	79 po	HS	HS	HS	HS	HS	HS	HS	HS HM
41 3/4 po	79 po	-	-	-	-	-	-	-	-
29 3/4 po	95 po	-	-	-	-	-	-	-	-
31 3/4 po	95 po	-	-	HS	HS	-	-	-	-
33 3/4 po	95 po	-	-	HS	HS	-	-	-	-
35 3/4 po	95 po	-	-	HS	HS	-	-	-	-
41 3/4 po	95 po	-	-	-	-	-	-	-	-

TABLEAU DES DIMENSIONS DES LATÉRAUX HARBOUR CRAFT – PATRIMOINE



DA8



DA7



DT7



F26
Craftsman

Largeur	Hauteur	DA8	DA7	DT7	F26
11 7/8 po	79 po	HS	-	HS	HS HM
13 7/8 po	79 po	HS	-	HS	HS HM
11 7/8 po	95 po	HS	HS	-	-
13 7/8 po	95 po	HS	HS	-	-

<p>HS Lisse – blanc</p> <p>HM Acajou – beige</p>
--

HARBOUR CRAFT® – Collection Contemporain

Portes en fibre de verre



PORTES EN FIBRE DE VERRE HARBOUR CRAFT® – CONTEMPORAIN

CARACTÉRISTIQUES DES PORTES EN FIBRE DE VERRE LISSE ET ACAJOU

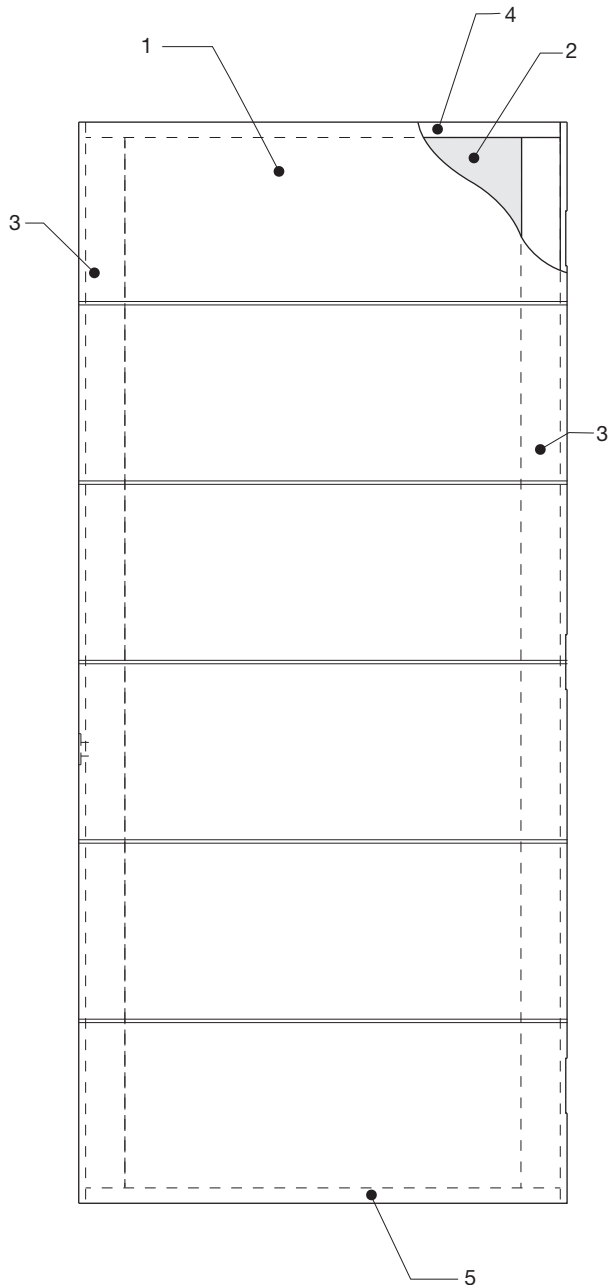

1. REVÊTEMENTS EN FIBRE DE VERRE

- a. Peuvent être peints ou teints
Lisse
Acajou – beige

2. ÂME EN MOUSSE

- a. Matériau : polyuréthane
- b. Masse volumique : 2,2 lb/pi³
- c. Potentiel d'appauvrissement de la couche d'ozone : 0
- d. Potentiel de réchauffement climatique : 820
- e. Structure alvéolaire : fermée à 95 %
- f. Conductibilité thermique : 0,012 (BTU/h·pi·°F)

3. MONTANTS

- a. Matériaux : bois en placage stratifié (LVL)
et recouvrement en composite de PVC

4. TRAVERSE SUPÉRIEURE

- a. Matériau : composite

5. TRAVERSE INFÉRIEURE

- a. Matériau : composite
Entaillée pour le bas de porte

6. EMBALLAGE

- a. Portes par palette : 27
- b. Bandes : métal (2)
- c. Autres : coins en carton (4)
et pellicule plastique
- d. Étiquettes d'identification du produit
sur les quatre côtés
- e. Palette à quatre entrées

7. CONDUCTIBILITÉ THERMIQUE

- a. Valeur « U » : 0,18
- b. Valeur « R » : 5,56
- c. CARS : 0,01

8. ITS

- a. 22

PORTES EN FIBRE DE VERRE HARBOUR CRAFT® – CONTEMPORAIN

INFORMATION SUR LA PRÉPARATION DES MONTANTS

Information sur la préparation des montants

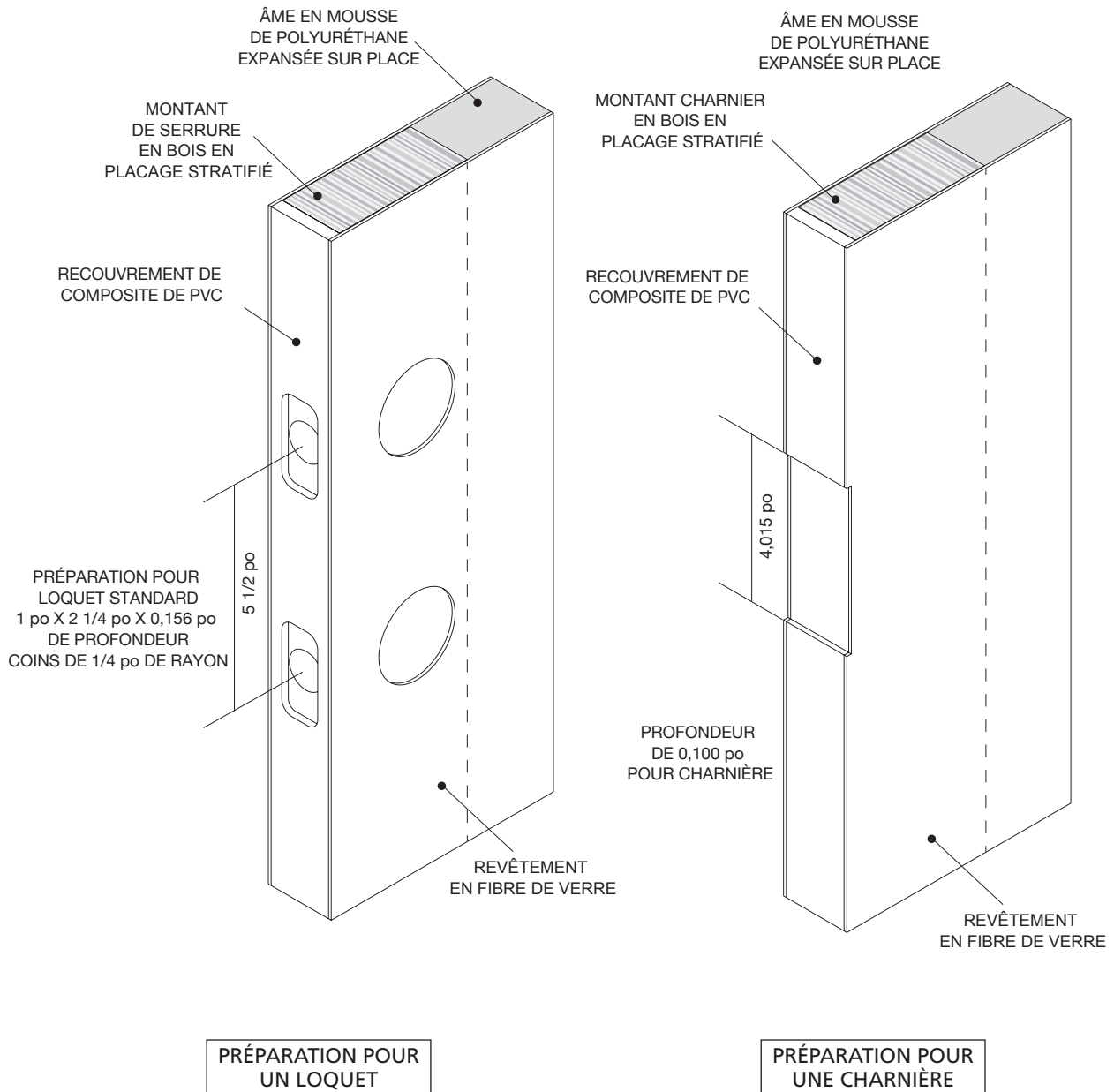

PORTES EN FIBRE DE VERRE HARBOUR CRAFT® – CONTEMPORAIN

LISSE ET ACAJOU

EMPLACEMENTS DES PIÈCES DE QUINCAILLERIE DES PORTES DE 6 pi 8 po

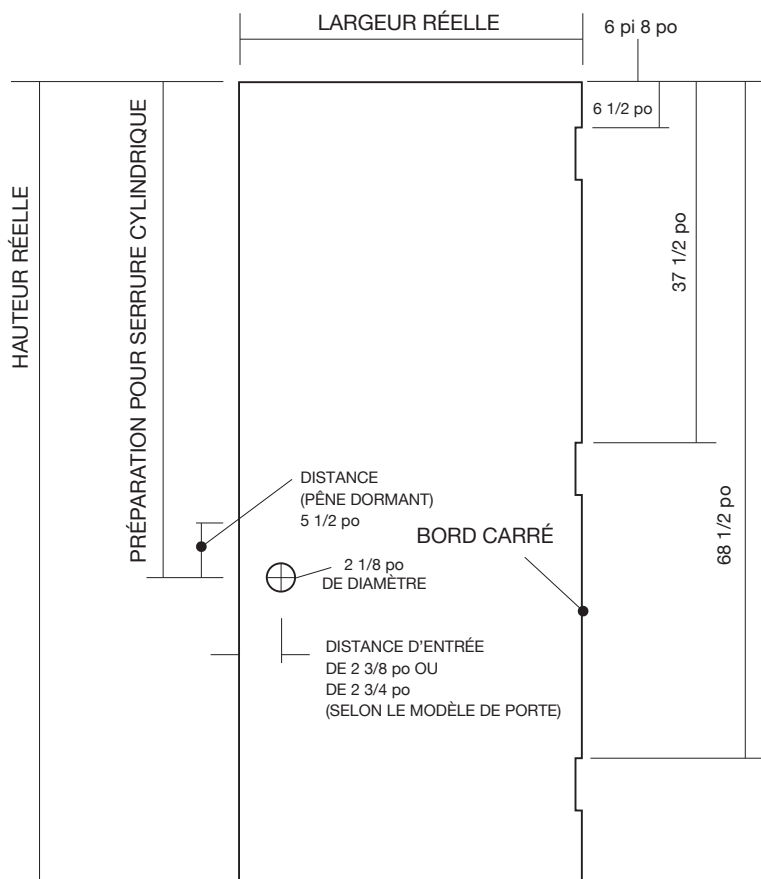

Portes en fibre de verre Harbour Craft – Contemporain de 6 pi 8 po et de 7 pi

HAUTEUR DE LA PORTE		
Nominale	Réelle	Préparation pour la serrure cylindrique
6 pi 8 po	79 po	45 7/8 po

CARACTÉRISTIQUES STANDARD :

- Préparation pour les charnières
- Emplacement du trou pour la serrure cylindrique
- Montants en bois en placage stratifié (LVL) recouverts de composite de PVC
- Traverses supérieures et inférieures en composite
- Bords carrés
- Porte remplie de mousse de polyuréthane
- Porte d'une épaisseur de 1 3/4 po

Veillez consulter le Guide de prix d'ODL pour connaître la disponibilité et les restrictions.

PORTES EN FIBRE DE VERRE HARBOUR CRAFT® – CONTEMPORAIN

LISSE ET ACAJOU

EMPLACEMENTS DES PIÈCES DE QUINCAILLERIE DES PORTES DE 8 pi

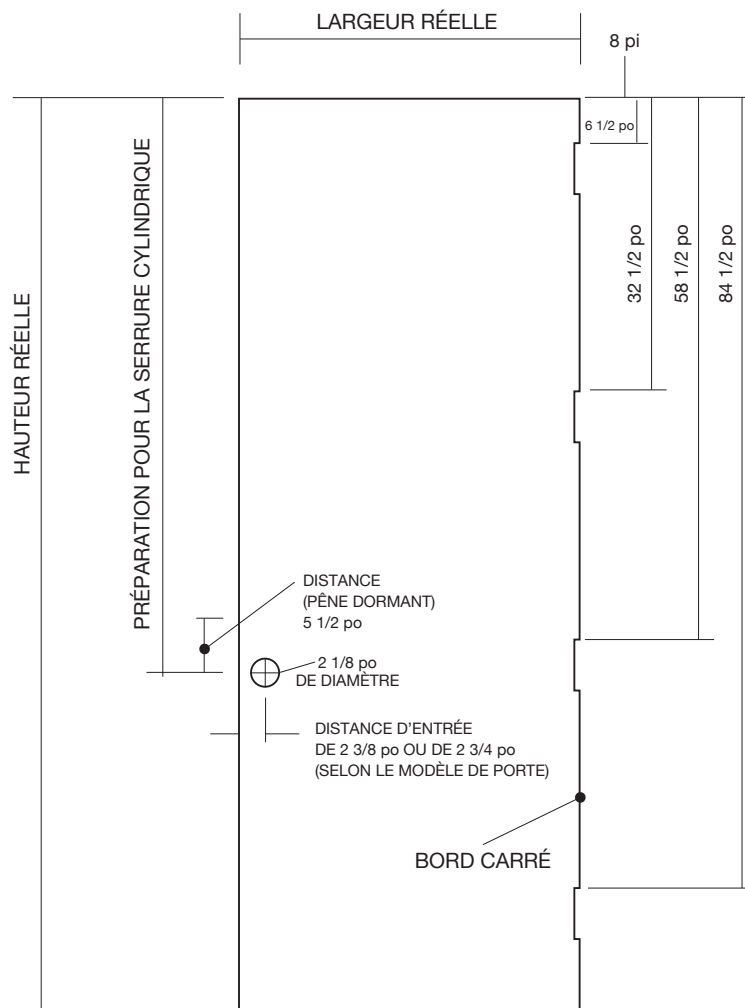

Portes en fibre de verre Harbour Craft – Contemporain de 8 pi

HAUTEUR DE LA PORTE		
Nominale	Réelle	Préparation pour la serrure cylindrique
8 pi	95 po	59 po

CARACTÉRISTIQUES STANDARD :

- Préparation pour les charnières
- Emplacement du trou pour la serrure cylindrique
- Montants en bois en placage stratifié (LVL) recouverts de composite de PVC
- Traverses supérieures et inférieures en composite
- Bords carrés
- Porte remplie de mousse de polyuréthane
- Porte d'une épaisseur de 1 3/4 po

Veuillez consulter le Guide de prix d'ODL pour connaître la disponibilité et les restrictions.

PORTES EN FIBRE DE VERRE HARBOUR CRAFT® – CONTEMPORAIN

CONTEMPORAIN 05 – HS ET HM

PORTES EN FIBRE DE VERRE HARBOUR CRAFT DE 6 pi 8 po :

LISSE – BLANC

ACAJOU – BEIGE

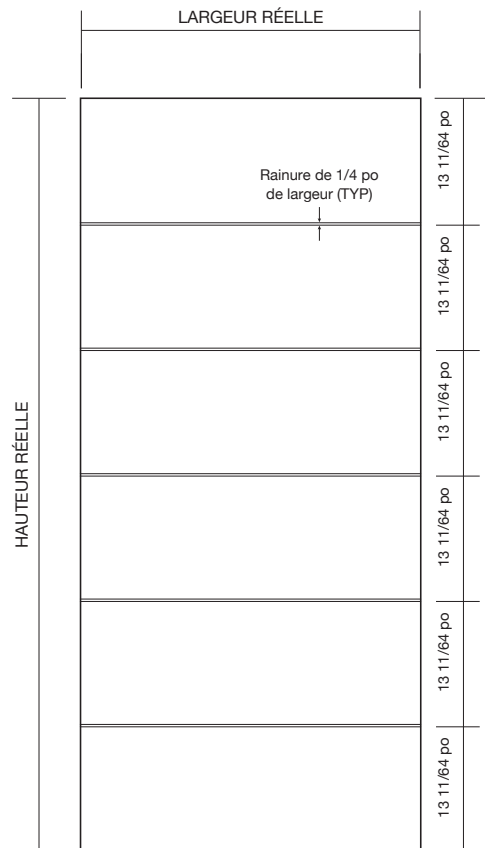

OPTIONS DE FENÊTRES

Dimensions	Information sur le verre
------------	--------------------------

Porte pleine, aucune fenêtre offerte	
--------------------------------------	--

Portes en fibre de verre Contemporain 05 (05) Harbour Craft – HS et HM

LARGEUR DE LA PORTE		HAUTEUR DE LA PORTE	
Nominale	Réelle	Nominale	Réelle
2 pi 8 po	31 3/4 po	6 pi 8 po	79 po
2 pi 10 po	33 3/4 po		
3 pi	35 3/4 po		
3 pi 6 po	41 3/4 po		

CARACTÉRISTIQUES STANDARD :

- Préparation pour les charnières
- Emplacement du trou pour la serrure cylindrique
- Montants en bois en placage stratifié (LVL) recouverts de composite de PVC
- Traverses supérieures et inférieures en composite
- Bords carrés
- Porte remplie de mousse de polyuréthane
- Porte d'une épaisseur de 1 3/4 po

Veuillez consulter le Guide de prix d'ODL pour connaître la disponibilité et les restrictions.

PORTES EN FIBRE DE VERRE HARBOUR CRAFT® – CONTEMPORAIN

CONTEMPORAIN 12 – HS ET HM

PORTES EN FIBRE DE VERRE HARBOUR CRAFT DE 6 pi 8 po :

LISSE – BLANC

ACAJOU – BEIGE

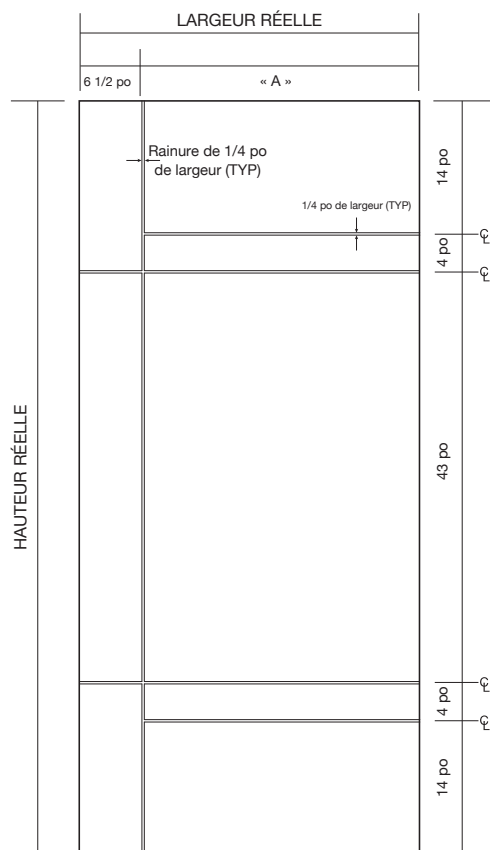

OPTIONS DE FENÊTRES

Dimensions Information sur le verre

Porte pleine, aucune fenêtre offerte

Portes en fibre de verre Contemporain 12 (12) Harbour Craft – HS et HM

LARGEUR DE LA PORTE			HAUTEUR DE LA PORTE	
Nominale	Réelle	« A »	Nominale	Réelle
2 pi 8 po	31 3/4 po	25 1/4 po	6 pi 8 po	79 po
2 pi 10 po	33 3/4 po	27 1/4 po		
3 pi	35 3/4 po	29 1/4 po		
3 pi 6 po	41 3/4 po	35 1/4 po		

CARACTÉRISTIQUES STANDARD :

- Préparation pour les charnières
- Emplacement du trou pour la serrure cylindrique
- Montants en bois en placage stratifié (LVL) recouverts de composite de PVC
- Traverses supérieures et inférieures en composite
- Bords carrés
- Porte remplie de mousse de polyuréthane
- Porte d'une épaisseur de 1 3/4 po

Veuillez consulter le Guide de prix d'ODL pour connaître la disponibilité et les restrictions.

PORTES EN FIBRE DE VERRE HARBOUR CRAFT® – CONTEMPORAIN

CONTEMPORAIN 14 – HS ET HM

PORTES EN FIBRE DE VERRE HARBOUR CRAFT DE 6 pi 8 po :

LISSE – BLANC

ACAJOU – BEIGE

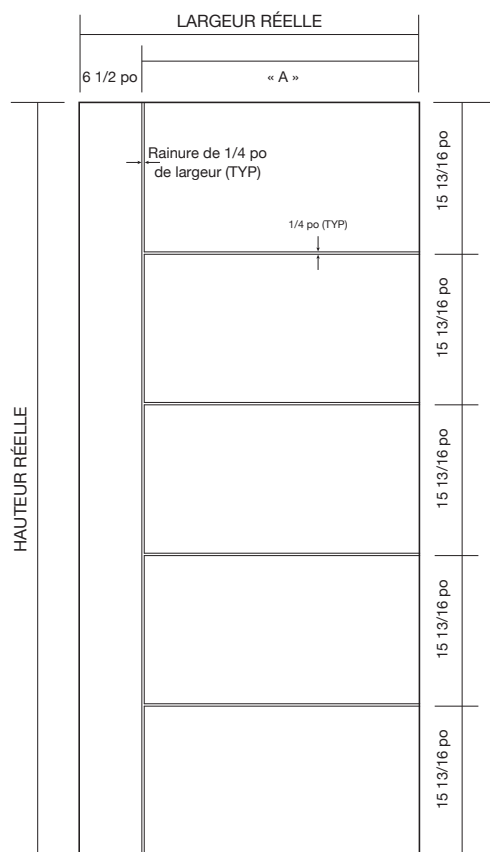

OPTIONS DE FENÊTRES

Dimensions Information sur le verre

Porte pleine, aucune fenêtre offerte

Portes en fibre de verre Contemporain 14 (14) Harbour Craft – HS et HM

LARGEUR DE LA PORTE			HAUTEUR DE LA PORTE	
Nominale	Réelle	« A »	Nominale	Réelle
2 pi 8 po	31 3/4 po	25 1/4 po	6 pi 8 po	79 po
2 pi 10 po	33 3/4 po	27 1/4 po		
3 pi	35 3/4 po	29 1/4 po		
3 pi 6 po	41 3/4 po	35 1/4 po		

CARACTÉRISTIQUES STANDARD :

- Préparation pour les charnières
- Emplacement du trou pour la serrure cylindrique
- Montants en bois en placage stratifié (LVL) recouverts de composite de PVC
- Traverses supérieures et inférieures en composite
- Bords carrés
- Porte remplie de mousse de polyuréthane
- Porte d'une épaisseur de 1 3/4 po

Veillez consulter le Guide de prix d'ODL pour connaître la disponibilité et les restrictions.

PORTES EN FIBRE DE VERRE HARBOUR CRAFT® – CONTEMPORAIN

CONTEMPORAIN 16 – HS ET HM

PORTES EN FIBRE DE VERRE HARBOUR CRAFT DE 6 pi 8 po :

LISSE – BLANC

ACAJOU – BEIGE

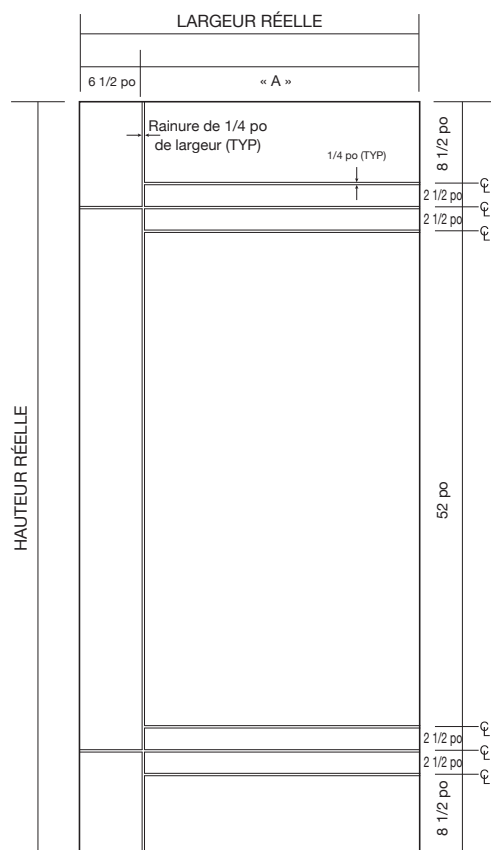

OPTIONS DE FENÊTRES

Dimensions Information sur le verre

Porte pleine, aucune fenêtre offerte

Portes en fibre de verre Contemporain 16 (16) Harbour Craft – HS et HM

LARGEUR DE LA PORTE			HAUTEUR DE LA PORTE	
Nominale	Réelle	« A »	Nominale	Réelle
2 pi 8 po	31 3/4 po	25 1/4 po	6 pi 8 po	79 po
2 pi 10 po	33 3/4 po	27 1/4 po		
3 pi	35 3/4 po	29 1/4 po		
3 pi 6 po	41 3/4 po	35 1/4 po		

CARACTÉRISTIQUES STANDARD :

- Préparation pour les charnières
- Emplacement du trou pour la serrure cylindrique
- Montants en bois en placage stratifié (LVL) recouverts de composite de PVC
- Traverses supérieures et inférieures en composite
- Bords carrés
- Porte remplie de mousse de polyuréthane
- Porte d'une épaisseur de 1 3/4 po

Veillez consulter le Guide de prix d'ODL pour connaître la disponibilité et les restrictions.

PORTES EN FIBRE DE VERRE HARBOUR CRAFT® – CONTEMPORAIN

CONTEMPORAIN 24 – HS ET HM

PORTES EN FIBRE DE VERRE HARBOUR CRAFT DE 6 pi 8 po :

LISSE – BLANC

ACAJOU – BEIGE

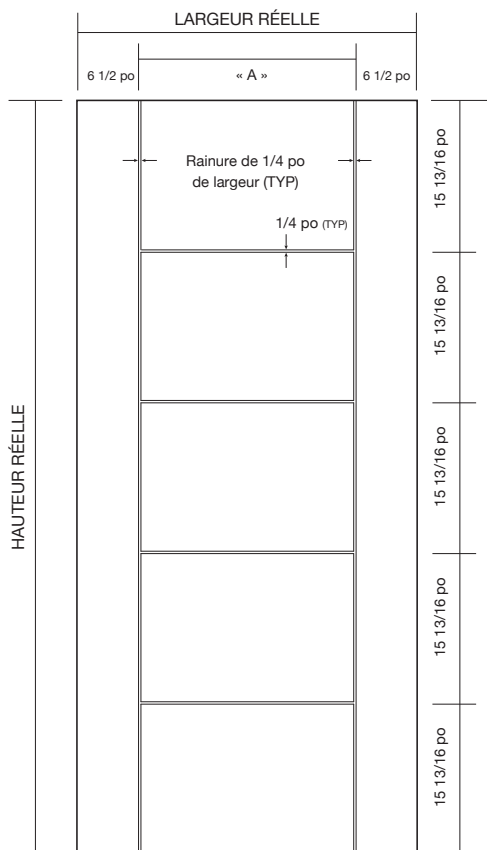

OPTIONS DE FENÊTRES

Dimensions Information sur le verre

Porte pleine, aucune fenêtre offerte

Portes en fibre de verre Contemporain 24 (24) Harbour Craft – HS et HM

LARGEUR DE LA PORTE			HAUTEUR DE LA PORTE	
Nominale	Réelle	« A »	Nominale	Réelle
2 pi 8 po	31 3/4 po	18 3/4 po	6 pi 8 po	79 po
2 pi 10 po	33 3/4 po	20 3/4 po		
3 pi	35 3/4 po	22 3/4 po		
3 pi 6 po	41 3/4 po	28 3/4 po		

CARACTÉRISTIQUES STANDARD :

- Préparation pour les charnières
- Emplacement du trou pour la serrure cylindrique
- Montants en bois en placage stratifié (LVL) recouverts de composite de PVC
- Traverses supérieures et inférieures en composite
- Bords carrés
- Porte remplie de mousse de polyuréthane
- Porte d'une épaisseur de 1 3/4 po

Veuillez consulter le Guide de prix d'ODL pour connaître la disponibilité et les restrictions.

PORTES EN FIBRE DE VERRE HARBOUR CRAFT® – CONTEMPORAIN

CONTEMPORAIN 29 – HS ET HM

PORTES EN FIBRE DE VERRE HARBOUR CRAFT DE 6 pi 8 po :

LISSE – BLANC

ACAJOU – BEIGE

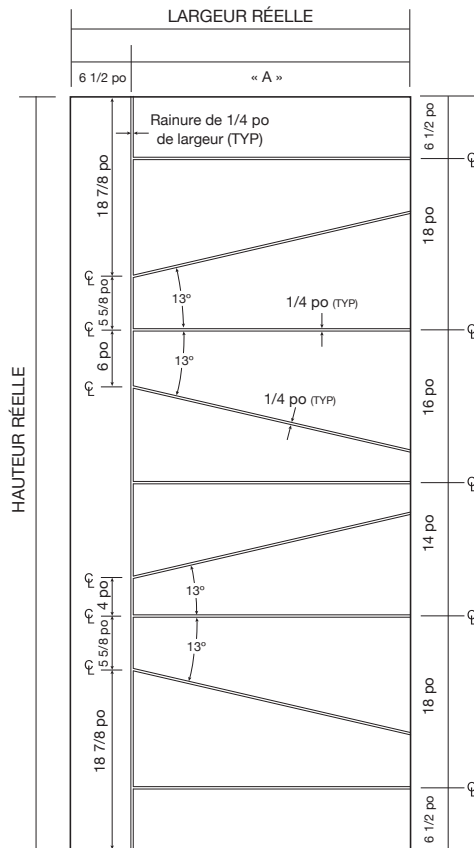

OPTIONS DE FENÊTRES
 Dimensions Information sur le verre
 Porte pleine, aucune fenêtre offerte

Portes en fibre de verre Contemporain 29 (29) Harbour Craft – HS et HM

LARGEUR DE LA PORTE			HAUTEUR DE LA PORTE	
Nominale	Réelle	« A »	Nominale	Réelle
2 pi 8 po	31 3/4 po	25 1/4 po	6 pi 8 po	79 po
2 pi 10 po	33 3/4 po	27 1/4 po		
3 pi	35 3/4 po	29 1/4 po		
3 pi 6 po	41 3/4 po	35 1/4 po		

CARACTÉRISTIQUES STANDARD :

- Préparation pour les charnières
- Emplacement du trou pour la serrure cylindrique
- Montants en bois en placage stratifié (LVL) recouverts de composite de PVC
- Traverses supérieures et inférieures en composite
- Bords carrés
- Porte remplie de mousse de polyuréthane
- Porte d'une épaisseur de 1 3/4 po

Veillez consulter le Guide de prix d'ODL pour connaître la disponibilité et les restrictions.

PORTES EN FIBRE DE VERRE HARBOUR CRAFT® – CONTEMPORAIN

CONTEMPORAIN 30 – HS ET HM

PORTES EN FIBRE DE VERRE HARBOUR CRAFT DE 6 pi 8 po :

LISSE – BLANC

ACAJOU – BEIGE

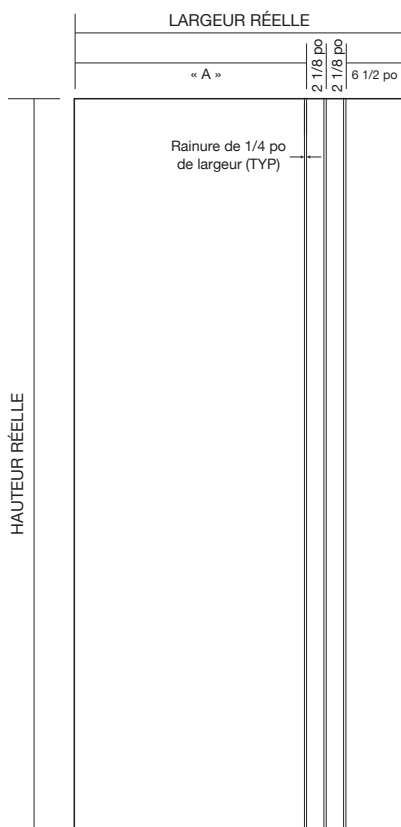

OPTIONS DE FENÊTRES

Dimensions Information sur le verre

Porte pleine, aucune fenêtre offerte

Portes en fibre de verre Contemporain 30 (30) Harbour Craft – HS et HM

LARGEUR DE LA PORTE		
Nominale	Réelle	« A »
2 pi 8 po	31 3/4 po	21 po
2 pi 10 po	33 3/4 po	23 po
3 pi	35 3/4 po	25 po
3 pi 6 po	41 3/4 po	31 po

HAUTEUR DE LA PORTE	
Nominale	Réelle
6 pi 8 po	79 po

CARACTÉRISTIQUES STANDARD :

- Préparation pour les charnières
- Emplacement du trou pour la serrure cylindrique
- Montants en bois en placage stratifié (LVL) recouverts de composite de PVC
- Traverses supérieures et inférieures en composite
- Bords carrés
- Porte remplie de mousse de polyuréthane
- Porte d'une épaisseur de 1 3/4 po

Veillez consulter le Guide de prix d'ODL pour connaître la disponibilité et les restrictions.

PORTES EN FIBRE DE VERRE HARBOUR CRAFT® – CONTEMPORAIN

CONTEMPORAIN 60 – HS ET HM

PORTES EN FIBRE DE VERRE HARBOUR CRAFT DE 6 pi 8 po :

LISSE – BLANC

ACAJOU – BEIGE

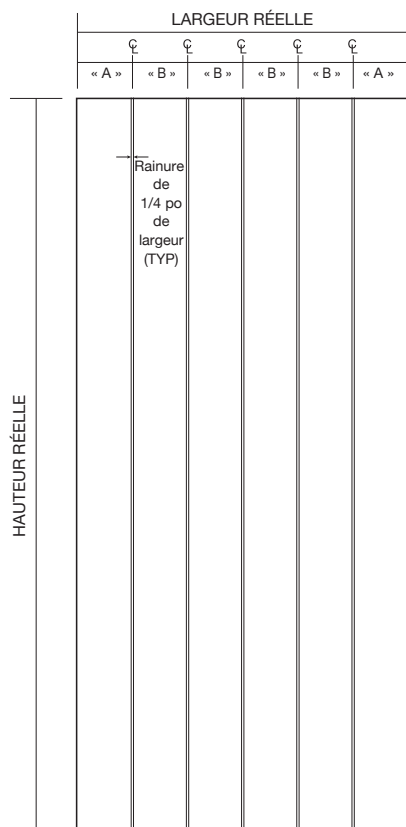

OPTIONS DE FENÊTRES

Dimensions Information sur le verre

Porte pleine, aucune fenêtre offerte

Portes en fibre de verre Contemporain 60 (60) Harbour Craft – HS et HM

LARGEUR DE LA PORTE			
Nominale	Réelle	« A »	« B »
2 pi 8 po	31 3/4 po	6 1/2 po	4 11/16 po
2 pi 10 po	33 3/4 po	6 1/2 po	5 3/16 po
3 pi	35 3/4 po	6 1/2 po	5 11/16 po
3 pi 6 po	41 3/4 po	6 1/2 po	7 3/16 po

HAUTEUR DE LA PORTE	
Nominale	Réelle
6 pi 8 po	79 po

CARACTÉRISTIQUES STANDARD :

- Préparation pour les charnières
- Emplacement du trou pour la serrure cylindrique
- Montants en bois en placage stratifié (LVL) recouverts de composite de PVC
- Traverses supérieures et inférieures en composite
- Bords carrés
- Porte remplie de mousse de polyuréthane
- Porte d'une épaisseur de 1 3/4 po

Veillez consulter le Guide de prix d'ODL pour connaître la disponibilité et les restrictions.

PORTES EN FIBRE DE VERRE HARBOUR CRAFT® – CONTEMPORAIN

CONTEMPORAIN 05 – HS ET HM

PORTES EN FIBRE DE VERRE HARBOUR CRAFT DE 8 pi :

LISSE – BLANC

ACAJOU – BEIGE

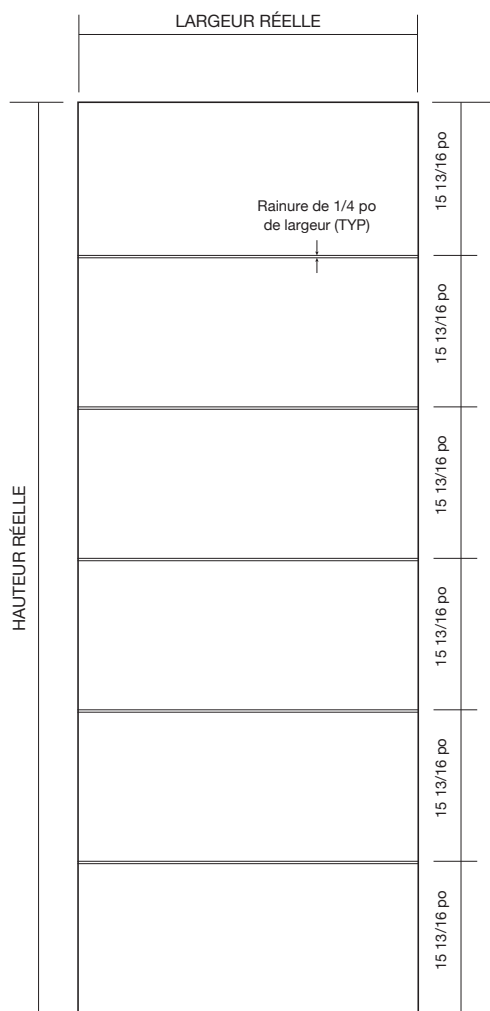

OPTIONS DE FENÊTRES

Dimensions Information sur le verre

Porte pleine, aucune fenêtre offerte

Portes en fibre de verre Contemporain 05 (05) Harbour Craft de 8 pi – HS et HM

LARGEUR DE LA PORTE		HAUTEUR DE LA PORTE	
Nominale	Réelle	Nominale	Réelle
2 pi 8 po	31 3/4 po	8 pi	95 po
2 pi 10 po	33 3/4 po		
3 pi	35 3/4 po		
3 pi 6 po	41 3/4 po		

CARACTÉRISTIQUES STANDARD :

- Préparation pour les charnières
- Emplacement du trou pour la serrure cylindrique
- Montants en bois en placage stratifié (LVL) recouverts de composite de PVC
- Traverses supérieures et inférieures en composite
- Bords carrés
- Porte remplie de mousse de polyuréthane
- Porte d'une épaisseur de 1 3/4 po

Veillez consulter le Guide de prix d'ODL pour connaître la disponibilité et les restrictions.

PORTES EN FIBRE DE VERRE HARBOUR CRAFT® – CONTEMPORAIN

CONTEMPORAIN 12 – HS ET HM

PORTES EN FIBRE DE VERRE HARBOUR CRAFT DE 8 pi :

LISSE – BLANC

ACAJOU – BEIGE

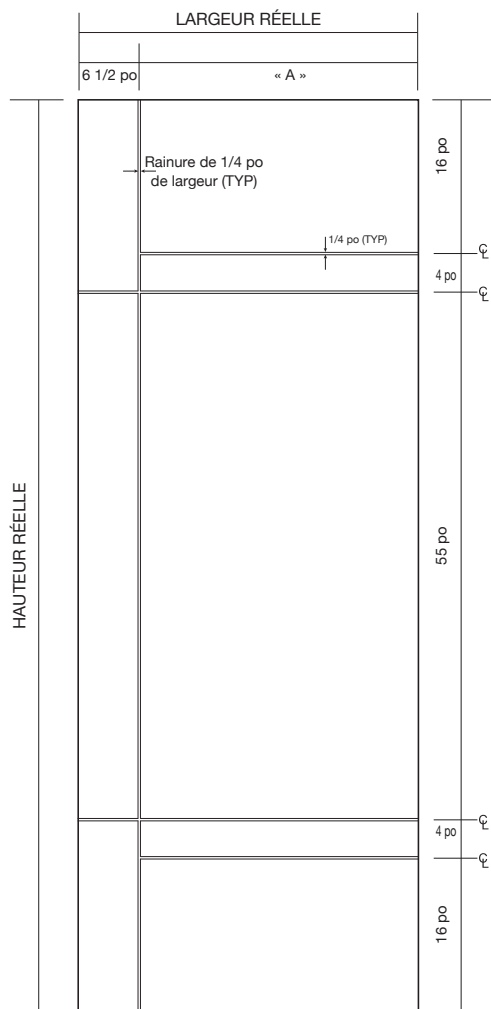

OPTIONS DE FENÊTRES

Dimensions Information sur le verre

Porte pleine, aucune fenêtre offerte

Portes en fibre de verre Contemporain 12 (12) Harbour Craft de 8 pi – HS et HM

LARGEUR DE LA PORTE			HAUTEUR DE LA PORTE	
Nominale	Réelle	« A »	Nominale	Réelle
2 pi 8 po	31 3/4 po	25 1/4 po	8 pi	95 po
2 pi 10 po	33 3/4 po	27 1/4 po		
3 pi	35 3/4 po	29 1/4 po		
3 pi 6 po	41 3/4 po	35 1/4 po		

CARACTÉRISTIQUES STANDARD :

- Préparation pour les charnières
- Emplacement du trou pour la serrure cylindrique
- Montants en bois en placage stratifié (LVL) recouverts de composite de PVC
- Traverses supérieures et inférieures en composite
- Bords carrés
- Porte remplie de mousse de polyuréthane
- Porte d'une épaisseur de 1 3/4 po

Veillez consulter le Guide de prix d'ODL pour connaître la disponibilité et les restrictions.

PORTES EN FIBRE DE VERRE HARBOUR CRAFT® – CONTEMPORAIN

CONTEMPORAIN 14 – HS ET HM

PORTES EN FIBRE DE VERRE HARBOUR CRAFT DE 8 pi :

LISSE – BLANC

ACAJOU – BEIGE

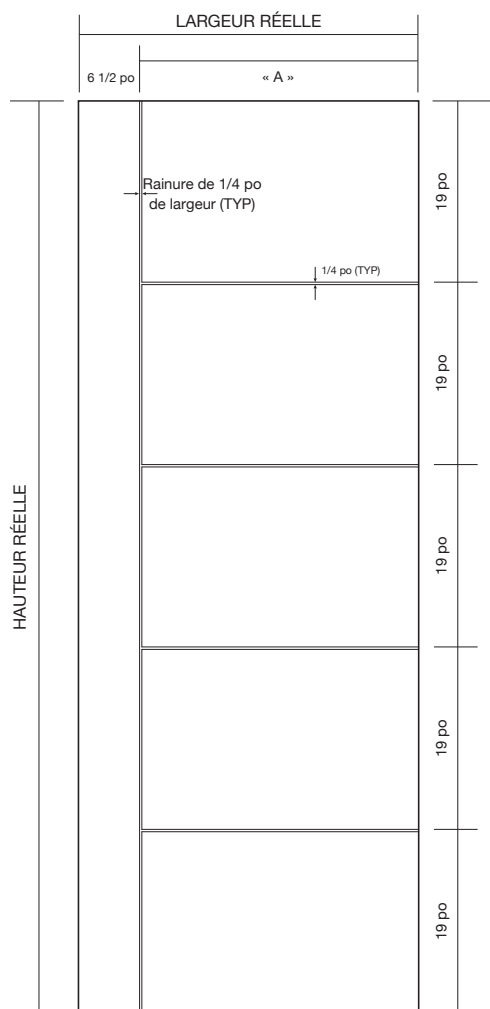

OPTIONS DE FENÊTRES

Dimensions Information sur le verre

Porte pleine, aucune fenêtre offerte

Portes en fibre de verre Contemporain 14 (14) Harbour Craft de 8 pi – HS et HM

LARGEUR DE LA PORTE			HAUTEUR DE LA PORTE	
Nominale	Réelle	« A »	Nominale	Réelle
2 pi 8 po	31 3/4 po	25 1/4 po	8 pi	95 po
2 pi 10 po	33 3/4 po	27 1/4 po		
3 pi	35 3/4 po	29 1/4 po		
3 pi 6 po	41 3/4 po	35 1/4 po		

CARACTÉRISTIQUES STANDARD :

- Préparation pour les charnières
- Emplacement du trou pour la serrure cylindrique
- Montants en bois en placage stratifié (LVL) recouverts de composite de PVC
- Traverses supérieures et inférieures en composite
- Bords carrés
- Porte remplie de mousse de polyuréthane
- Porte d'une épaisseur de 1 3/4 po

Veillez consulter le Guide de prix d'ODL pour connaître la disponibilité et les restrictions.

PORTES EN FIBRE DE VERRE HARBOUR CRAFT® – CONTEMPORAIN

CONTEMPORAIN 16 – HS ET HM

PORTES EN FIBRE DE VERRE HARBOUR CRAFT DE 8 pi :

LISSE – BLANC

ACAJOU – BEIGE

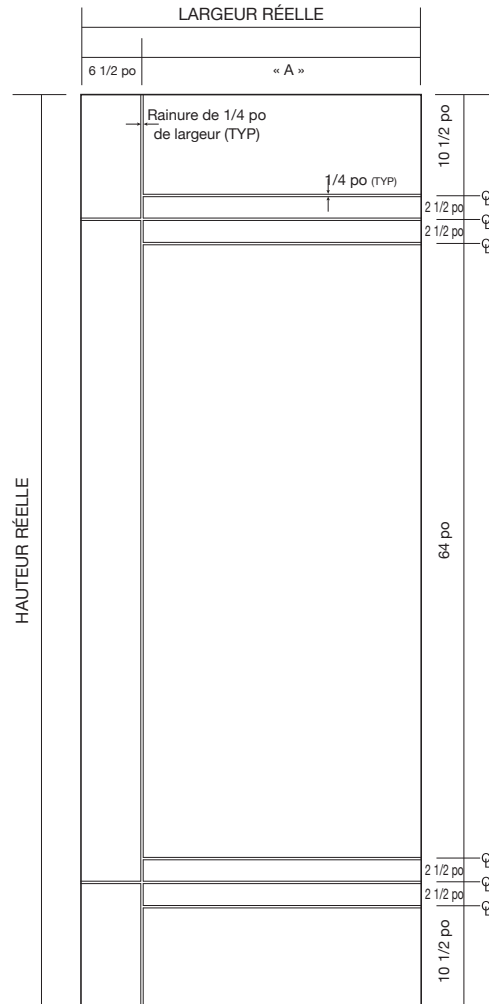

OPTIONS DE FENÊTRES

Dimensions Information sur le verre

Porte pleine, aucune fenêtre offerte

Portes en fibre de verre Contemporain 16 (16) Harbour Craft de 8 pi – HS et HM

LARGEUR DE LA PORTE			HAUTEUR DE LA PORTE	
Nominale	Réelle	« A »	Nominale	Réelle
2 pi 8 po	31 3/4 po	25 1/4 po	8 pi	95 po
2 pi 10 po	33 3/4 po	27 1/4 po		
3 pi	35 3/4 po	29 1/4 po		
3 pi 6 po	41 3/4 po	35 1/4 po		

CARACTÉRISTIQUES STANDARD :

- Préparation pour les charnières
- Emplacement du trou pour la serrure cylindrique
- Montants en bois en placage stratifié (LVL) recouverts de composite de PVC
- Traverses supérieures et inférieures en composite
- Bords carrés
- Porte remplie de mousse de polyuréthane
- Porte d'une épaisseur de 1 3/4 po

Veillez consulter le Guide de prix d'ODL pour connaître la disponibilité et les restrictions.

PORTES EN FIBRE DE VERRE HARBOUR CRAFT® – CONTEMPORAIN

CONTEMPORAIN 24 – HS ET HM

PORTES EN FIBRE DE VERRE HARBOUR CRAFT DE 8 pi :

LISSE – BLANC

ACAJOU – BEIGE

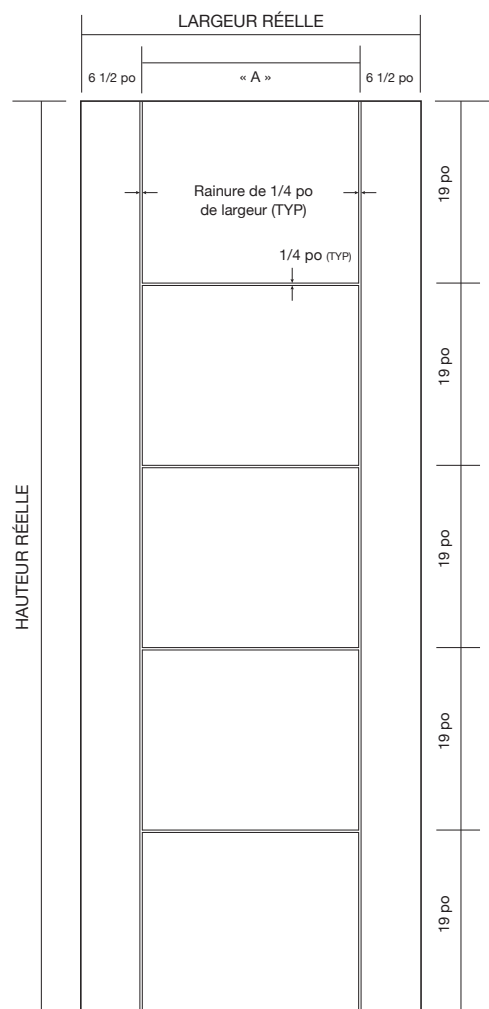

OPTIONS DE FENÊTRES

Dimensions Information sur le verre

Porte pleine, aucune fenêtre offerte

Portes en fibre de verre Contemporain 24 (24) Harbour Craft de 8 pi – HS et HM

LARGEUR DE LA PORTE		
Nominale	Réelle	« A »
2 pi 8 po	31 3/4 po	18 3/4 po
2 pi 10 po	33 3/4 po	20 3/4 po
3 pi	35 3/4 po	22 3/4 po
3 pi 6 po	41 3/4 po	28 3/4 po

HAUTEUR DE LA PORTE	
Nominale	Réelle
8 pi	95 po

CARACTÉRISTIQUES STANDARD :

- Préparation pour les charnières
- Emplacement du trou pour la serrure cylindrique
- Montants en bois en placage stratifié (LVL) recouverts de composite de PVC
- Traverses supérieures et inférieures en composite
- Bords carrés
- Porte remplie de mousse de polyuréthane
- Porte d'une épaisseur de 1 3/4 po

Veuillez consulter le Guide de prix d'ODL pour connaître la disponibilité et les restrictions.

PORTES EN FIBRE DE VERRE HARBOUR CRAFT® – CONTEMPORAIN

CONTEMPORAIN 29 – HS ET HM

PORTES EN FIBRE DE VERRE HARBOUR CRAFT DE 8 pi :

LISSE – BLANC

ACAJOU – BEIGE

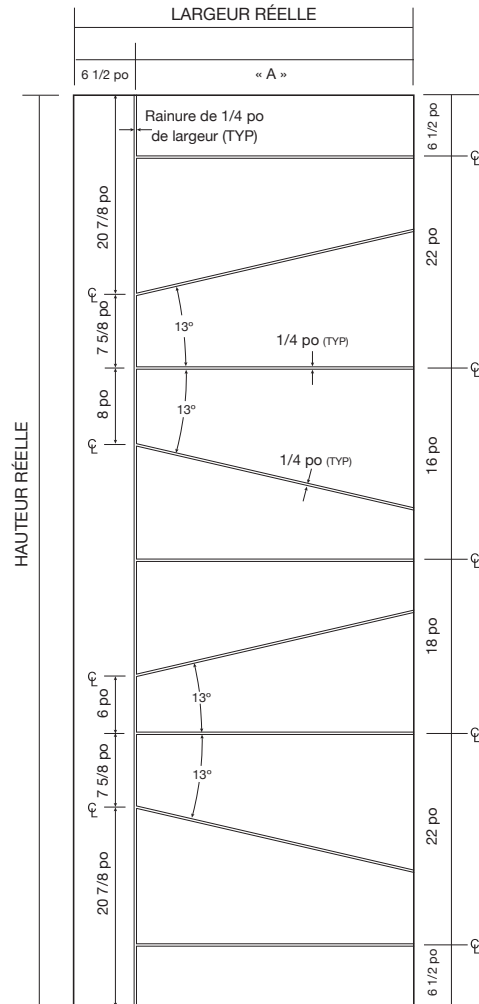

OPTIONS DE FENÊTRES

Dimensions Information sur le verre

Porte pleine, aucune fenêtre offerte

Portes en fibre de verre Contemporain 29 (29) Harbour Craft de 8 pi – HS et HM

LARGEUR DE LA PORTE		
Nominale	Réelle	« A »
2 pi 8 po	31 3/4 po	25 1/4 po
2 pi 10 po	33 3/4 po	27 1/4 po
3 pi	35 3/4 po	29 1/4 po
3 pi 6 po	41 3/4 po	35 1/4 po

HAUTEUR DE LA PORTE	
Nominale	Réelle
8 pi	95 po

CARACTÉRISTIQUES STANDARD :

- Préparation pour les charnières
- Emplacement du trou pour la serrure cylindrique
- Montants en bois en placage stratifié (LVL) recouverts de composite de PVC
- Traverses supérieures et inférieures en composite
- Bords carrés
- Porte remplie de mousse de polyuréthane
- Porte d'une épaisseur de 1 3/4 po

Veillez consulter le Guide de prix d'ODL pour connaître la disponibilité et les restrictions.

PORTES EN FIBRE DE VERRE HARBOUR CRAFT® – CONTEMPORAIN

CONTEMPORAIN 30 – HS ET HM

PORTES EN FIBRE DE VERRE HARBOUR CRAFT DE 8 pi :

LISSE – BLANC

ACAJOU – BEIGE

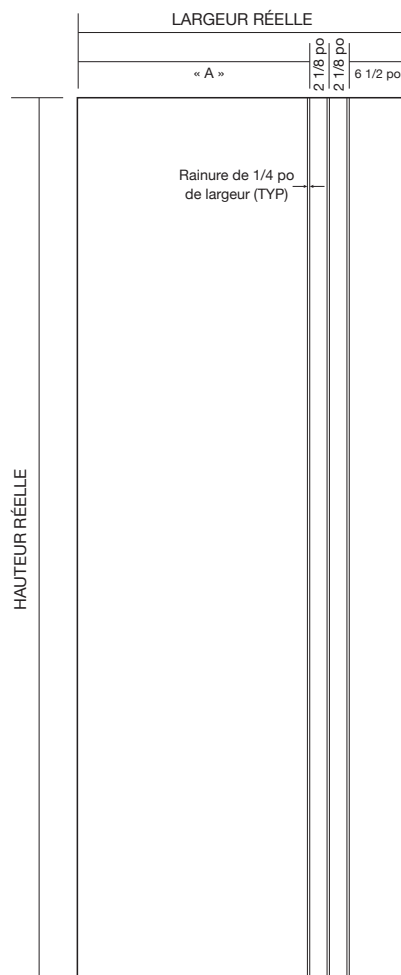

OPTIONS DE FENÊTRES

Dimensions Information sur le verre

Porte pleine, aucune fenêtre offerte

Portes en fibre de verre Contemporain 30 (30) Harbour Craft de 8 pi – HS et HM

LARGEUR DE LA PORTE			HAUTEUR DE LA PORTE	
Nominale	Réelle	« A »	Nominale	Réelle
2 pi 8 po	31 3/4 po	21 po	8 pi	95 po
2 pi 10 po	33 3/4 po	23 po		
3 pi	35 3/4 po	25 po		
3 pi 6 po	41 3/4 po	31 po		

CARACTÉRISTIQUES STANDARD :

- Préparation pour les charnières
- Emplacement du trou pour la serrure cylindrique
- Montants en bois en placage stratifié (LVL) recouverts de composite de PVC
- Traverses supérieures et inférieures en composite
- Bords carrés
- Porte remplie de mousse de polyuréthane
- Porte d'une épaisseur de 1 3/4 po

Veillez consulter le Guide de prix d'ODL pour connaître la disponibilité et les restrictions.

PORTES EN FIBRE DE VERRE HARBOUR CRAFT® – CONTEMPORAIN

CONTEMPORAIN 60 – HS ET HM

PORTES EN FIBRE DE VERRE HARBOUR CRAFT DE 8 pi :

LISSE – BLANC

ACAJOU – BEIGE

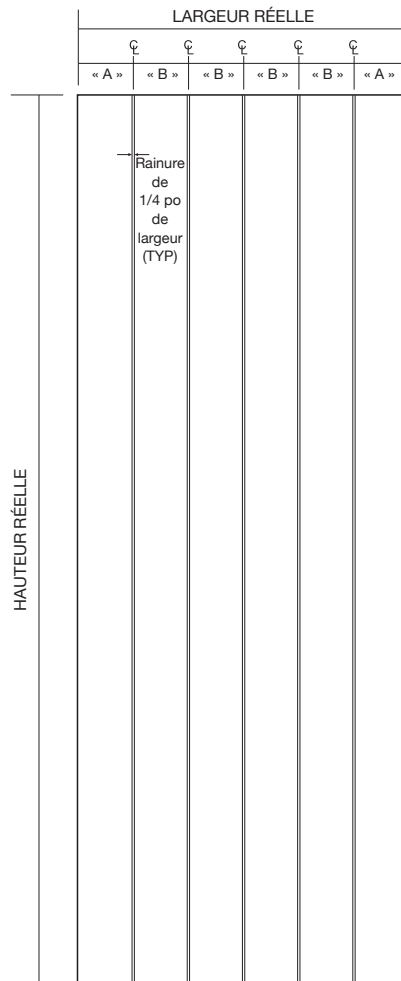

OPTIONS DE FENÊTRES

Dimensions Information sur le verre

Porte pleine, aucune fenêtre offerte

Portes en fibre de verre Contemporain 60 (60) Harbour Craft de 8 pi – HS et HM

LARGEUR DE LA PORTE			
Nominale	Réelle	« A »	« B »
2 pi 8 po	31 3/4 po	6 1/2 po	4 11/16 po
2 pi 10 po	33 3/4 po	6 1/2 po	5 3/16 po
3 pi	35 3/4 po	6 1/2 po	5 11/16 po
3 pi 6 po	41 3/4 po	6 1/2 po	7 3/16 po

HAUTEUR DE LA PORTE	
Nominale	Réelle
8 pi	95 po

CARACTÉRISTIQUES STANDARD :

- Préparation pour les charnières
- Emplacement du trou pour la serrure cylindrique
- Montants en bois en placage stratifié (LVL) recouverts de composite de PVC
- Traverses supérieures et inférieures en composite
- Bords carrés
- Porte remplie de mousse de polyuréthane
- Porte d'une épaisseur de 1 3/4 po

Veuillez consulter le Guide de prix d'ODL pour connaître la disponibilité et les restrictions.

FEUILLE DE SPÉCIFICATIONS DES PORTES EN FIBRE DE VERRE DE 6 pi 8 po HARBOUR CRAFT® – COLLECTION CONTEMPORAIN

NOM DU CLIENT : _____ N° DE BON DE COMMANDE : _____

DATE : _____ QUANTITÉ : _____ COMMANDE SUR MESURE STOCK STANDARD

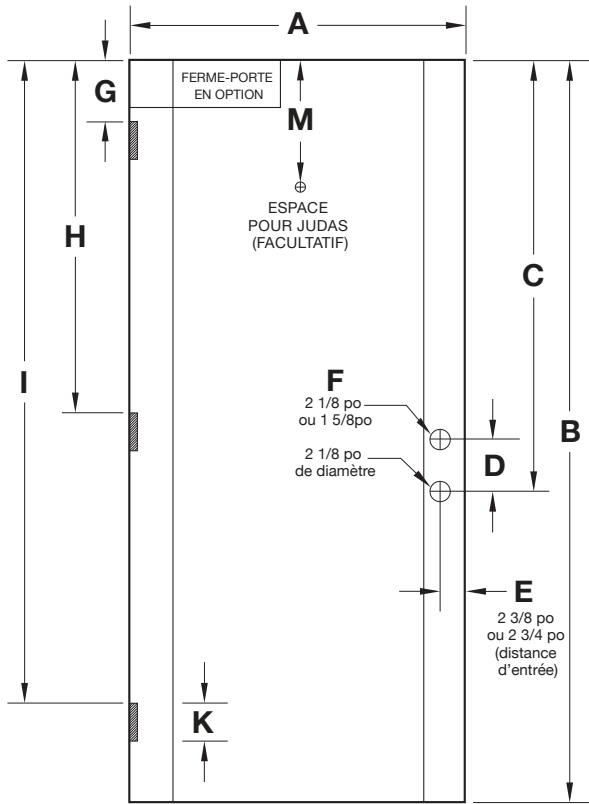

A _____
 B _____
 C _____
 D _____
 E _____
 F _____
 G _____
 H _____
 I _____
 K _____
 M _____

SURFACE :

- LISSE – BLANC HS
- ACAJOU – BEIGE HM

PANNEAUX :

- CONTEMPORAIN 05 05
- CONTEMPORAIN 12 12
- CONTEMPORAIN 14 14
- CONTEMPORAIN 16 16
- CONTEMPORAIN 24 24
- CONTEMPORAIN 29 29
- CONTEMPORAIN 30 30
- CONTEMPORAIN 60 60

REMARQUE : Les blocs de serrure antipanique et les montants charnières de 4 po sont standards sur les portes de la collection Contemporain.

DIMENSIONS DE LA DÉCOUPE : _____ HAUTEUR DE LA TRAVERSE SUPÉRIEURE : _____

OPTIONS SUPPLÉMENTAIRES :

- BLOC DE FERME-PORTE
- JUDAS 1/2 PO 9/16 PO
- PAS DE PRÉPARATION POUR CHARNIÈRE
- MOTIF DE RAINURES SUR MESURE (DESSIN REQUIS)
- MORTAISE DE LOQUET (à coins arrondis)
- AUTRES : _____

REMARQUES : _____

FEUILLE DE SPÉCIFICATIONS DES PORTES EN FIBRE DE VERRE DE 8 pi HARBOR CRAFT® – COLLECTION CONTEMPORAIN

NOM DU CLIENT : _____ N° DE BON DE COMMANDE : _____

DATE : _____ QUANTITÉ : _____ COMMANDE SUR MESURE STOCK STANDARD

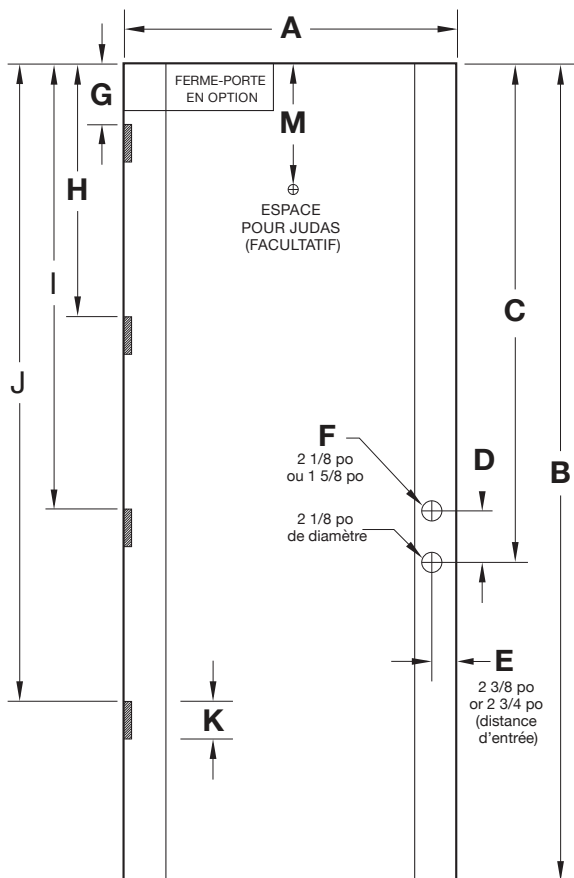

- A _____
- B _____
- C _____
- D _____
- E _____
- F _____
- G _____
- H _____
- I _____
- J _____
- K _____
- M _____

SURFACE :

- LISSE – BLANC HS
- ACAJOU – BEIGE HM

PANNEAUX :

- CONTEMPORAIN 05 05
- CONTEMPORAIN 12 12
- CONTEMPORAIN 14 14
- CONTEMPORAIN 16 16
- CONTEMPORAIN 24 24
- CONTEMPORAIN 29 29
- CONTEMPORAIN 30 30
- CONTEMPORAIN 60 60

REMARQUE : Les blocs de serrure antipanique et les montants charniers de 4 po sont standards sur les portes de la collection Contemporain.

DIMENSIONS DE LA DÉCOUPE : _____ HAUTEUR DE LA TRAVERSE SUPÉRIEURE : _____

OPTIONS SUPPLÉMENTAIRES :

- BLOC DE FERME-PORTE
- PAS DE PRÉPARATION POUR CHARNIÈRE
- MORTAISE DE LOQUET (à coins arrondis)
- JUDAS 1/2 PO 9/16 PO
- MOTIF DE RAINURES SUR MESURE (DESSIN REQUIS)
- AUTRES : _____

REMARQUES : _____

TABLEAU DES DIMENSIONS SUR MESURE DES PORTES EN FIBRE DE VERRE HARBOR CRAFT® – CONTEMPORAIN

TABLEAU DES DIMENSIONS SUR MESURE DES PORTES HARBOR CRAFT – CONTEMPORAIN



05
Contemporain 05



12
Contemporain 12

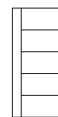

14
Contemporain 14



16
Contemporain 16

Largeur	Hauteur
23 3/4 po à 35 3/4 po	72 po à 79 po
27 3/4 po à 30 3/4 po	72 po à 79 po
30 3/4 po à 35 3/4 po	72 po à 79 po
35 13/16 po à 41 3/4 po	72 po à 79 po

Portes d'une hauteur de 79 po et moins

HS HM	HS HM	HS HM	HS HM
HS HM	HS HM	HS HM	HS HM
HS HM	HS HM	HS HM	HS HM
HS HM	HS HM	HS HM	HS HM

Portes d'une hauteur de plus de 79 po à 84 po

HS HM	HS HM	HS HM	HS HM
HS HM	HS HM	HS HM	HS HM

23 3/4 po à 35 3/4 po	79 po à 84 po
30 3/4 po à 35 3/4 po	79 po à 84 po

Portes d'une hauteur de plus de 84 po à 95 po

HS HM	HS HM	HS HM	HS HM
HS HM	HS HM	HS HM	HS HM

23 3/4 po à 35 3/4 po	84 po à 95 po
30 3/4 po à 35 3/4 po	91 po à 95 po

TABLEAU DES DIMENSIONS SUR MESURE DES PORTES HARBOR CRAFT – CONTEMPORAIN

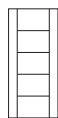

24
Contemporain 24



29
Contemporain 29



30
Contemporain 30

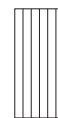

60
Contemporain 60

Largeur	Hauteur
23 3/4 po à 35 3/4 po	72 po à 79 po
27 3/4 po à 30 3/4 po	72 po à 79 po
30 3/4 po à 35 3/4 po	72 po à 79 po
35 13/16 po à 41 3/4 po	72 po à 79 po

Portes d'une hauteur de 79 po et moins

HS HM	HS HM	HS HM	HS HM
HS HM	HS HM	HS HM	HS HM
HS HM	HS HM	HS HM	HS HM
HS HM	HS HM	HS HM	HS HM

Portes d'une hauteur de plus de 79 po à 84 po

HS HM	HS HM	HS HM	HS HM
HS HM	HS HM	HS HM	HS HM

23 3/4 po à 35 3/4 po	79 po à 84 po
30 3/4 po à 35 3/4 po	79 po à 84 po

Portes d'une hauteur de plus de 84 po à 95 po

HS HM	HS HM	HS HM	HS HM
HS HM	HS HM	HS HM	HS HM

23 3/4 po à 35 3/4 po	84 po à 95 po
30 3/4 po à 35 3/4 po	91 po à 95 po

HS Lisse – blanc
HM Acajou – beige

REMARQUES :

1. Veuillez fournir la feuille de spécifications de commande spéciale pour chaque commande de porte sur mesure.
2. Communiquez avec le service à la clientèle afin d'obtenir un devis pour des quantités de 50 portes et plus ayant les mêmes dimensions et le même style.

PRO OAK

Portes en fibre de verre



PORTES EN FIBRE DE VERRE PRO OAK

CARACTÉRISTIQUES DES PORTES EN FIBRE DE VERRE CHÊNE BLANC (PW) ET CHÊNE BEIGE (PT)

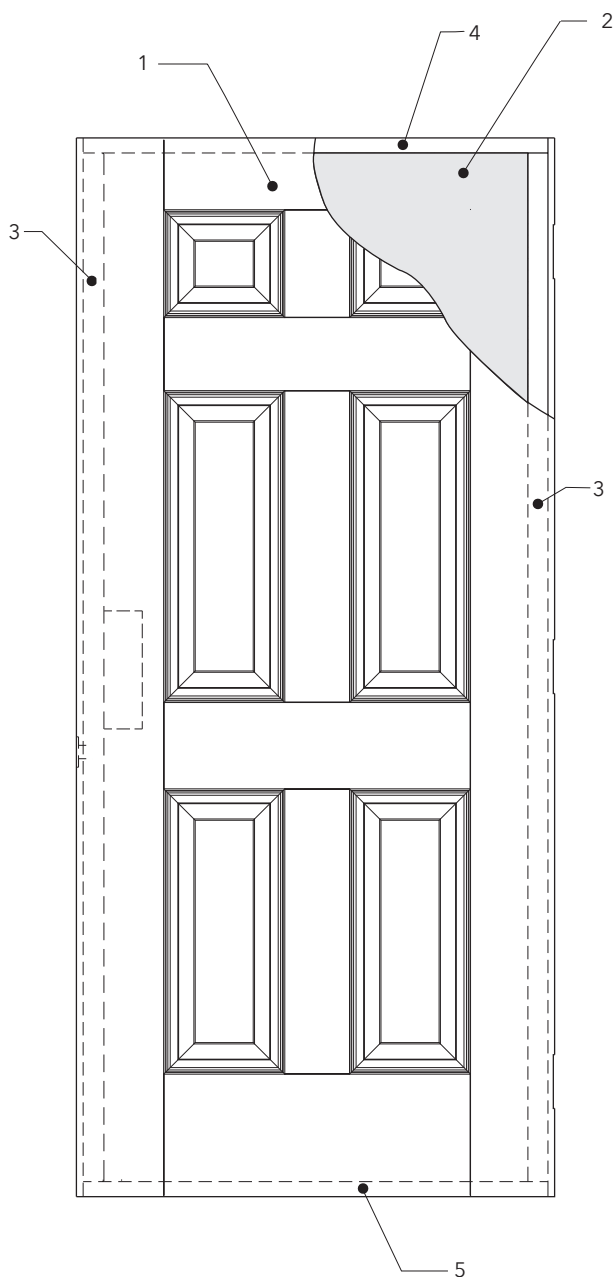

1. REVÊTEMENTS EN FIBRE DE VERRE

- a. Chêne blanc
- b. Chêne beige

2. ÂME EN MOUSSE

- a. Matériau : polyuréthane
- b. Masse volumique : 2,2 lb/pi³

3. MONTANTS

- a. Matériaux : bois en placage stratifié (LVL) et recouvrement en composite de PVC
- b. Bloc en pin pour la serrure

4. TRAVERSE SUPÉRIEURE

- a. Matériau : composite

5. TRAVERSE INFÉRIEURE

- a. Matériau : composite
- Entaillée pour le bas de porte

6. EMBALLAGE

- a. Portes par palette : 27
- b. Bandes : métal (2)
- c. Autres : coins en carton (4) et pellicule plastique
- c. Étiquettes d'identification du produit sur les quatre côtés
- d. Palette à quatre entrées

7. CONDUCTIBILITÉ THERMIQUE

- a. Valeur « U » : 0,18
- b. Valeur « R » : 5,56
- c. CARS : 0,01

8. ITS

- a. ITS : 22

PORTES EN FIBRE DE VERRE PRO OAK

INFORMATION SUR LA PRÉPARATION DES MONTANTS

Information sur la préparation des montants

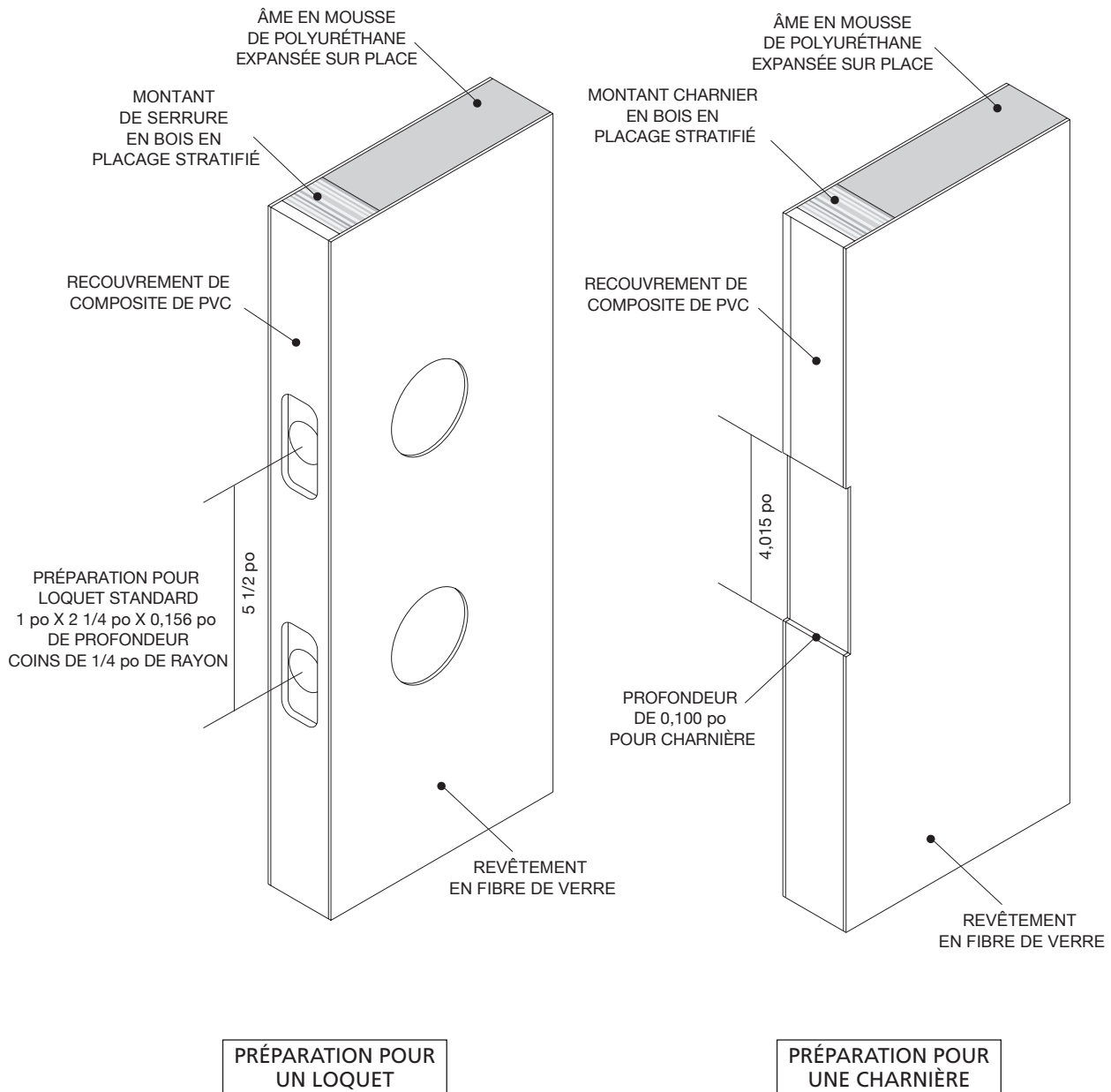

PORTES EN FIBRE DE VERRE PRO OAK

CHÊNE BLANC ET CHÊNE BEIGE

EMPLACEMENTS DES PIÈCES DE QUINCAILLERIE DES PORTES DE 6 pi 8 po

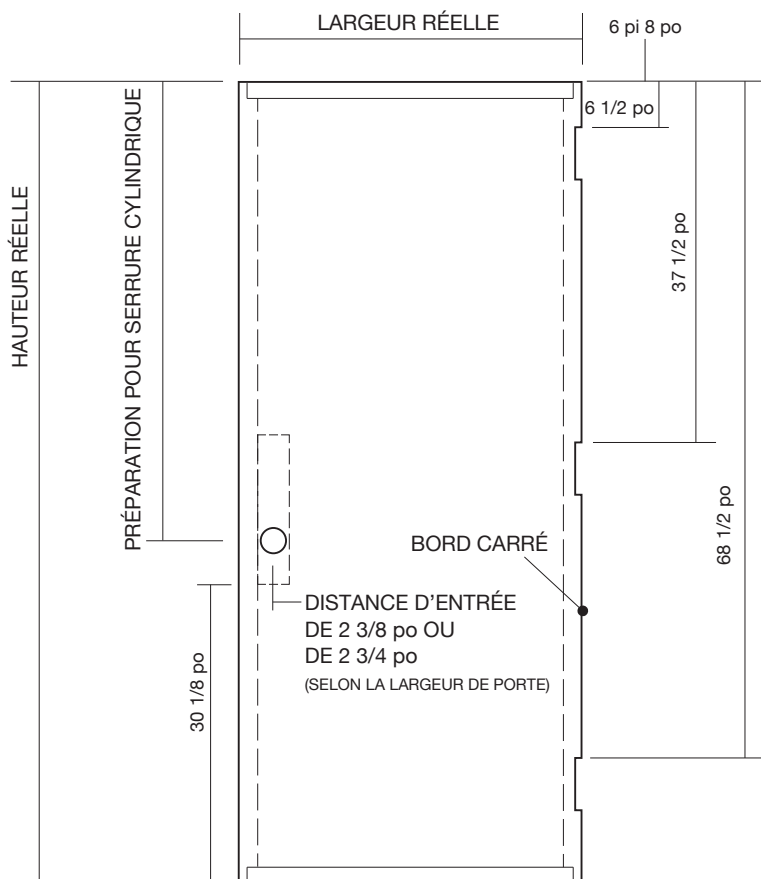

Portes en fibre de verre Pro Oak de 6 pi 8 po

HAUTEUR DE LA PORTE		
Nominale	Réelle	Préparation pour la serrure cylindrique
6 pi 8 po	79 po	45 7/8 po

CARACTÉRISTIQUES STANDARD :

- Préparation pour les charnières
- Emplacement du trou pour la serrure cylindrique
- Montants de serrure en bois en placage stratifié (LVL) recouverts de composite de PVC
- Montants charniers en bois en placage stratifié (LVL) recouverts de composite de PVC
- Traverses supérieures et inférieures en composite
- Bords carrés
- Porte remplie de mousse de polyuréthane
- Porte d'une épaisseur de 1 3/4 po

PORTES EN FIBRE DE VERRE PRO OAK









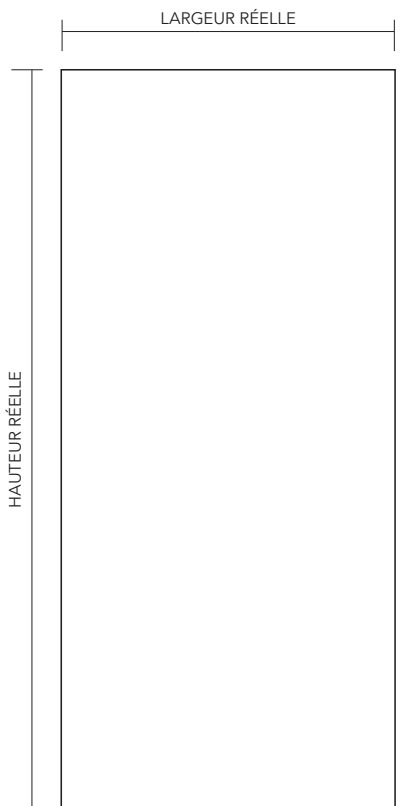

UNIES (AA) – PW ET PT

PORTES EN FIBRE DE VERRE DE 6 pi 8 po :

CHÊNE BLANC

CHÊNE BEIGE



OPTIONS DE FENÊTRES		OPTIONS DE FENÊTRES	
Dimensions	Découpe	Dimensions	Découpe
 8 po x 6 po	9 po x 7 po	 22 po x 48 po	23 po x 49 po
 8 po x 36 po	9 po x 37 po	 22 po x 64 po	23 po x 65 po
 7 po x 64 po	8 po x 65 po	 <i>Ovale de 19 po x 56 po*</i>	20 po x 57 po
 8 po x 64 po	9 po x 65 po	 22 po x 12 po	23 po x 13 po
 22 po x 10 po	23 po x 11 po	 22 po x 17 po	23 po x 18 po
 22 po x 36 po	23 po x 37 po		

* Le cadre du carreau est nécessaire pour vérifier les dimensions de la découpe.

Portes en fibre de verre unies (AA) Pro Oak de 6 pi 8 po – PW et PT

LARGEUR DE LA PORTE		HAUTEUR DE LA PORTE	
Nominale	Réelle	Nominale	Réelle
2 pi 6 po	29 3/4 po	6 pi 8 po	79 po
2 pi 8 po	31 3/4 po		
2 pi 10 po	33 3/4 po		
3 pi	35 3/4 po		
3 pi 6 po	41 3/4 po		

CARACTÉRISTIQUES STANDARD :

- Préparation pour les charnières
- Emplacement du trou pour la serrure cylindrique
- Montants en bois en placage stratifié (LVL) recouverts de composite de PVC
- Traverses supérieures et inférieures en composite
- Bords carrés
- Porte remplie de mousse de polyuréthane
- Porte d'une épaisseur de 1 3/4 po

Veillez consulter le Guide de prix d'ODL pour connaître la disponibilité et les restrictions.

PORTES EN FIBRE DE VERRE PRO OAK

SIX PANNEAUX (BB) – PW ET PT

PORTES EN FIBRE DE VERRE DE 6 pi 8 po :
CHÊNE BLANC
CHÊNE BEIGE

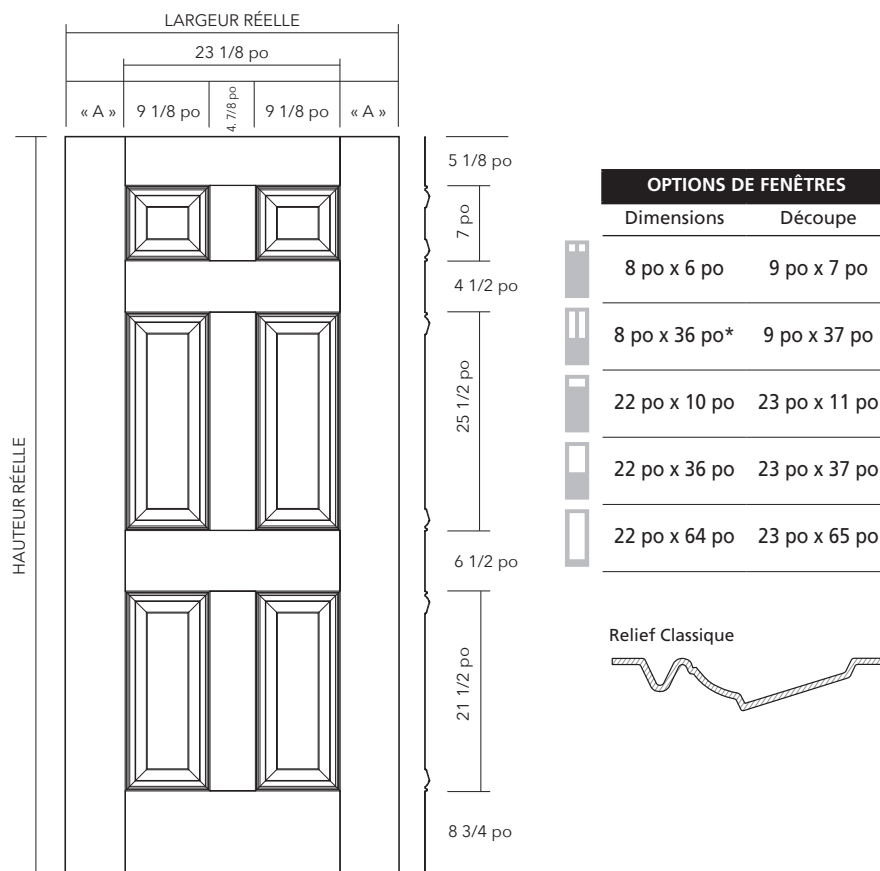

Portes en fibre de verre à six panneaux (BB) Pro Oak de 6 pi 8 po – PW et PT

LARGEUR DE LA PORTE			HAUTEUR DE LA PORTE	
Nominale	Réelle	« A »	Nominale	Réelle
2 pi 8 po	31 3/4 po	4 5/16 po	6 pi 8 po	79 po
2 pi 10 po	33 3/4 po	5 5/16 po		
3 pi	35 3/4 po	6 5/16 po		

CARACTÉRISTIQUES STANDARD :

- Préparation pour les charnières
- Emplacement du trou pour la serrure cylindrique
- Montants en bois en placage stratifié (LVL) recouverts de composite de PVC
- Traverses supérieures et inférieures en composite
- Bords carrés
- Porte remplie de mousse de polyuréthane
- Porte d'une épaisseur de 1 3/4 po

Veillez consulter le Guide de prix d'ODL pour connaître la disponibilité et les restrictions.

PORTES EN FIBRE DE VERRE PRO OAK

SIX PANNEAUX, ÉTROITE (BN) – PW ET PT

PORTES EN FIBRE DE VERRE DE 6 pi 8 po :

CHÊNE BLANC

CHÊNE BEIGE

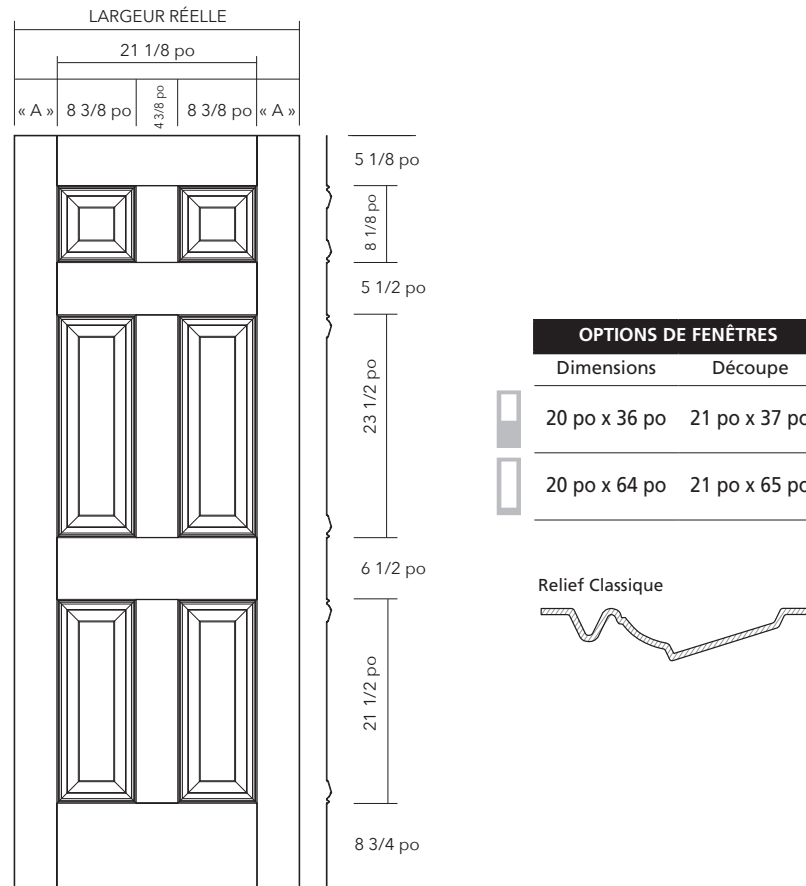

Portes en fibre de verre à six panneaux (BN) Pro Oak de 6 pi 8 po – PW et PT

LARGEUR DE LA PORTE			HAUTEUR DE LA PORTE	
Nominale	Réelle	« A »	Nominale	Réelle
2 pi 6 po*	29 3/4 po	4 5/16 po	6 pi 8 po	79 po

CARACTÉRISTIQUES STANDARD :

- Préparation pour les charnières
- Emplacement du trou pour la serrure cylindrique
- Montants en bois en placage stratifié (LVL) recouverts de composite de PVC
- Traverses supérieures et inférieures en composite
- Bords carrés
- Porte remplie de mousse de polyuréthane
- Porte d'une épaisseur de 1 3/4 po

* Distance d'entrée de 2 3/8 po seulement

Veillez consulter le Guide de prix d'ODL pour connaître la disponibilité et les restrictions.

PORTES EN FIBRE DE VERRE PRO OAK

QUATRE PANNEAUX (LL) – PW ET PT

PORTES EN FIBRE DE VERRE DE 6 pi 8 po :
 TEXTURE CHÊNE BLANC
 TEXTURE CHÊNE BEIGE

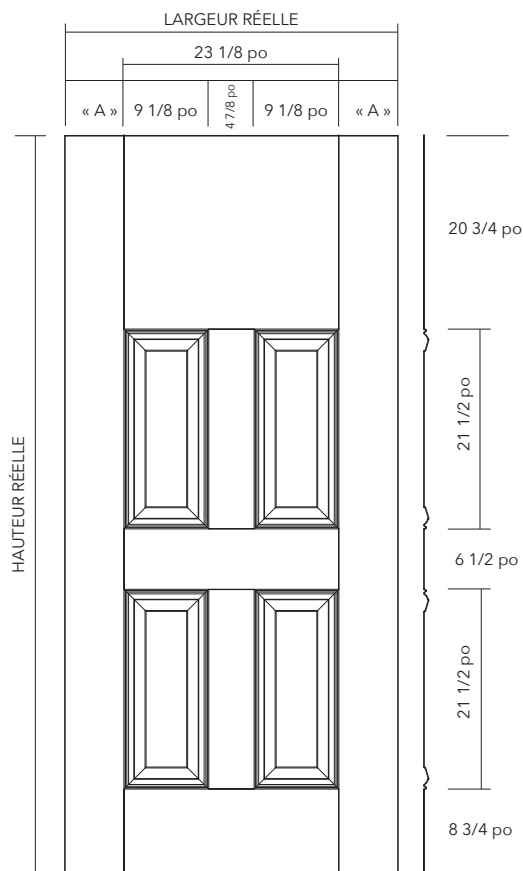

OPTIONS DE FENÊTRES

Dimensions	Découpe
8 po x 36 po	9 po x 37 po
8 po x 36 po RT	9 po x 37 po RT
22 po x 10 po HR	23 po x 11 po HR
22 po x 36 po	23 po x 37 po
22 po x 36 po RT	23 po x 37 po RT
22 po x 64 po	23 po x 65 po

Portes en fibre de verre à quatre panneaux (LL) Pro Oak de 6 pi 8 po – PW et PT

LARGEUR DE LA PORTE		
Nominale	Réelle	« A »
2 pi 8 po	31 3/4 po	4 5/16 po
2 pi 10 po	33 3/4 po	5 5/16 po
3 pi	35 3/4 po	6 5/16 po

HAUTEUR DE LA PORTE	
Nominale	Réelle
6 pi 8 po	79 po

CARACTÉRISTIQUES STANDARD :

- Préparation pour les charnières
- Emplacement du trou pour la serrure cylindrique
- Montants en bois en placage stratifié (LVL) recouverts de composite de PVC
- Traverses supérieures et inférieures en composite
- Bords carrés
- Porte remplie de mousse de polyuréthane
- Porte d'une épaisseur de 1 3/4 po

Veuillez consulter le Guide de prix d'ODL pour connaître la disponibilité et les restrictions.

PORTES EN FIBRE DE VERRE PRO OAK

DEUX PANNEAUX LAMBRIS, TÊTE CAMBRÉE (KS) – PW ET PT

PORTES EN FIBRE DE VERRE DE 6 pi 8 po :

CHÊNE BLANC

CHÊNE BEIGE

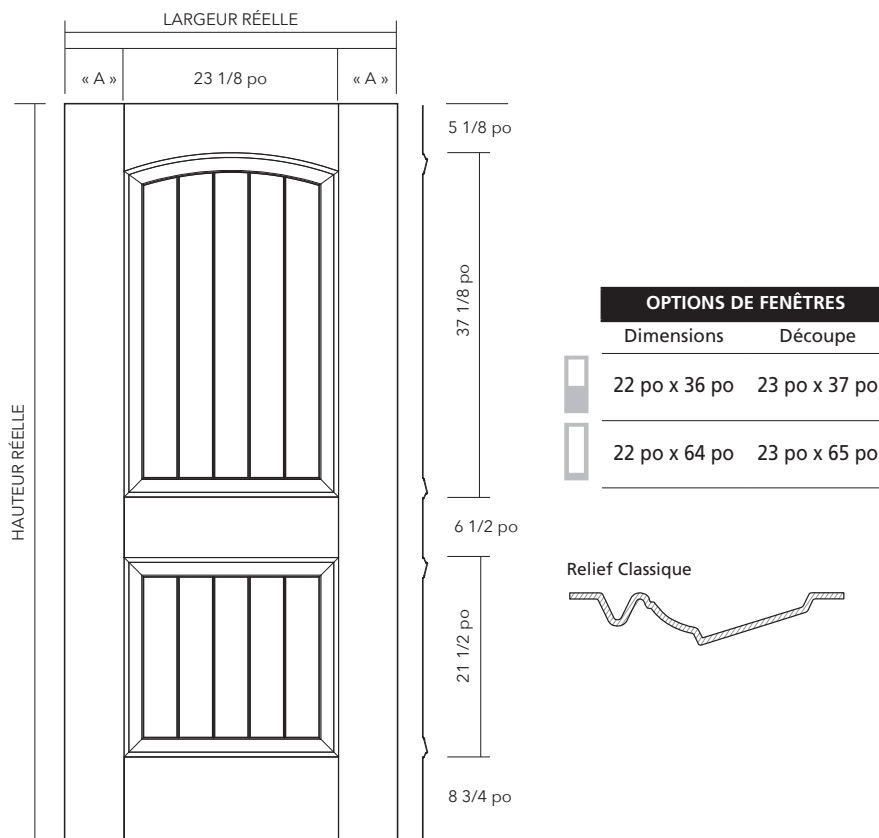

Portes en fibre de verre à deux panneaux lambris, tête cambrée (KS) Pro Oak de 6 pi 8 po – PW et PT

LARGEUR DE LA PORTE			HAUTEUR DE LA PORTE	
Nominale	Réelle	« A »	Nominale	Réelle
2 pi 8 po	31 3/4 po	4 5/16 po	6 pi 8 po	79 po
2 pi 10 po	33 3/4 po	5 5/16 po		
3 pi	35 3/4 po	6 5/16 po		

CARACTÉRISTIQUES STANDARD :

- Préparation pour les charnières
- Emplacement du trou pour la serrure cylindrique
- Montants en bois en placage stratifié (LVL) recouverts de composite de PVC
- Traverses supérieures et inférieures en composite
- Bords carrés
- Porte remplie de mousse de polyuréthane
- Porte d'une épaisseur de 1 3/4 po

Veillez consulter le Guide de prix d'ODL pour connaître la disponibilité et les restrictions.

LATÉRAUX EN FIBRE DE VERRE PRO OAK

UNIS (SA) – PW ET PT

LATÉRAUX DE 6 pi 8 po :

CHÊNE BLANC

CHÊNE BEIGE

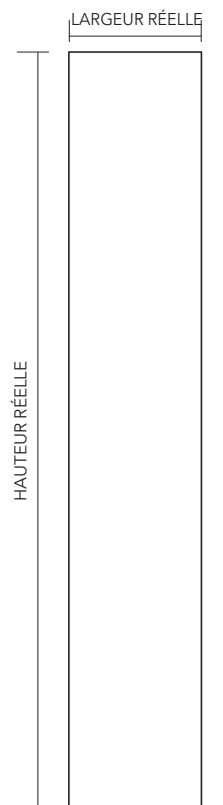

OPTIONS DE FENÊTRES

Dimensions	Découpe
7 po x 64 po	8 po x 65 po
8 po x 64 po	9 po x 65 po

Latéraux en fibre de verre unis (SA) Pro Oak de 6 pi 8 po – PW et PT

LARGEUR DU LATÉRAL

Nominale	Réelle
1 pi	11 7/8 po
1 pi 2 po	13 7/8 po

HAUTEUR DU LATÉRAL

Nominale	Réelle
6 pi 8 po	79 po

Veuillez consulter le Guide de prix d'ODL pour connaître la disponibilité et les restrictions.

PORTES EN FIBRE DE VERRE PRO OAK DE 6 PI 8 PO

FEUILLE DE SPÉCIFICATIONS DES PORTES

NOM DU CLIENT : _____ N° DE BON DE COMMANDE : _____

DATE : _____ QUANTITÉ : _____ COMMANDE SUR MESURE STOCK STANDARD

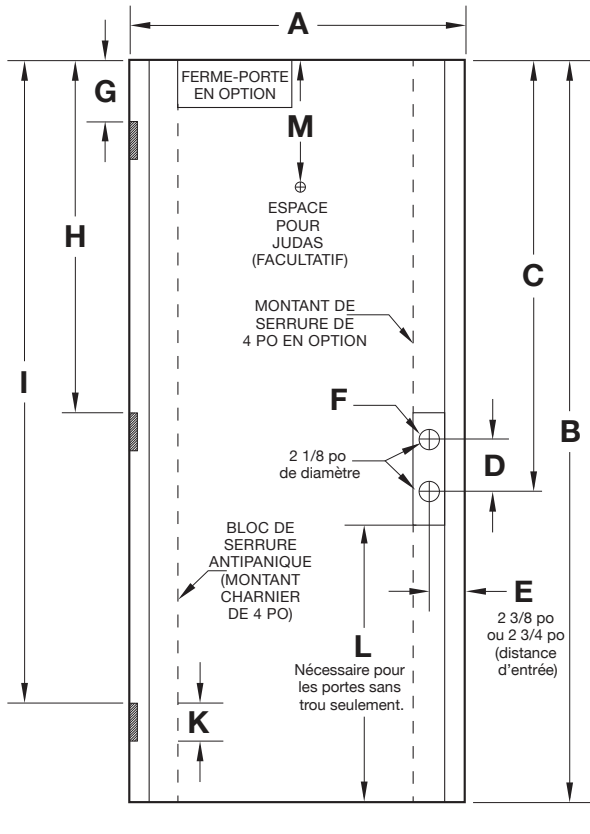

A _____
 B _____
 C _____
 D _____
 E _____
 F _____
 G _____
 H _____
 I _____
 K _____
 L _____
 M _____

SURFACE :

- CHÊNE BLANC PW
 CHÊNE BEIGE PT

PANNEAUX :

- UNIE AA
 6 PANNEAUX BB
 6 PANNEAUX, ÉTROITE BN
 4 PANNEAUX LL
 2 PANNEAUX LAMBRIS, TÊTE CAMBRÉE KS

DIMENSIONS DE LA DÉCOUPE : _____ HAUTEUR DE LA TRAVERSE SUPÉRIEURE : _____

OPTIONS SUPPLÉMENTAIRES :

- BLOC DE SERRURE ANTIPANIQUE (MONTANT CHARNIER DE 4 PO) MORTAISE DE LOQUET (À COINS ARRONDIS) AUTRES : _____
 PAS DE PRÉPARATION POUR CHARNIÈRE
 BLOC DE FERME-PORTE JUDAS 1/2 PO 9/16 PO
 MONTANT DE SERRURE DE 4 PO

REMARQUES : • Les portes peuvent être livrées : sans trou, avec un trou ou avec deux trous seulement.

TABLEAU DES DIMENSIONS SUR MESURE DES PORTES EN FIBRE DE VERRE PRO OAK

TABLEAU DES DIMENSIONS DES PORTES ET DES FENÊTRES LATÉRALES EN FIBRE DE VERRE PRO OAK



AA
Unie



BB
6 panneaux



BN
6 panneaux,
étroite



LL
4 panneaux



KS
2 panneaux,
lambris, tête cambrée



SS
Unie

Largeur	Hauteur
29 3/4 po	79 po
31 3/4 po	79 po
33 3/4 po	79 po
35 3/4 po	79 po
41 3/4 po	79 po

AA	BB	BN	LL	KS
PW PT	-	PW PT	-	-
PW PT	PW PT	-	PW PT	PW PT
PW PT	PW PT	-	PW PT	PW PT
PW PT	PW PT	-	PW PT	PW PT
PW PT	-	-	-	-

Largeur	Hauteur
11 7/8 po	79 po
13 7/8 po	79 po

PW PT
PW PT

PW	Chêne blanc
PT	Chêne beige

Portes en acier



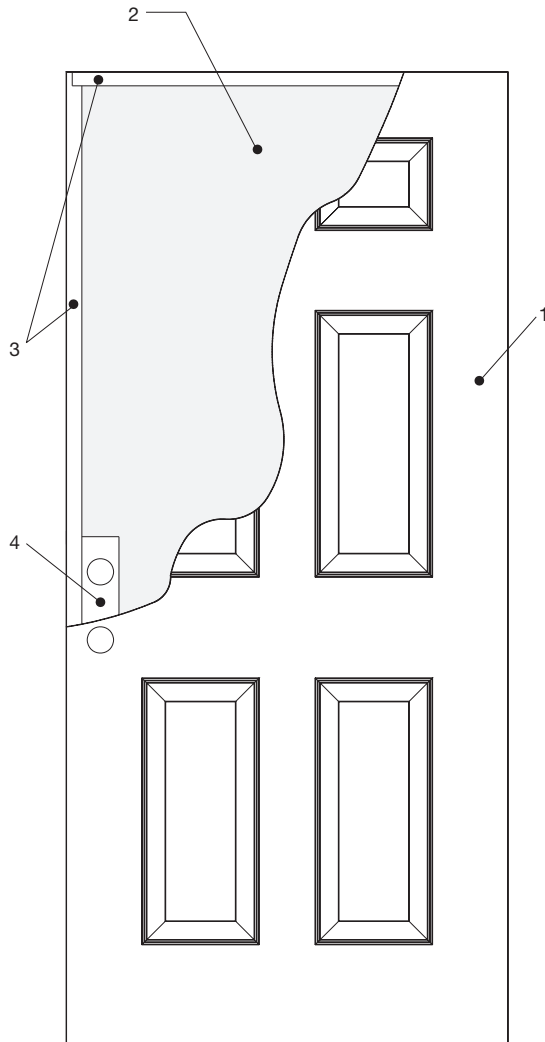

1. REVÊTEMENTS DES PORTES STEEL PRO, STEEL MARK ET STEEL MARK PLUS

a. Qualité : G40 galvanisé par immersion à chaud

2. ÂME EN MOUSSE

a. Matériau : polyuréthane

b. Masse volumique : 2,2 lb/pi³

3. PÉRIMÈTRE EN BOIS

a. Matériau : épinette, pin, sapin ou l'équivalent

b. Source : chaîne de traçabilité SFI d'un tiers certifiée

4. BLOC DE BOIS POUR LA SERRURE

a. 4 po x 12 po en pin (comprend l'épaisseur du montant)
6 pi 8 po et 7 pi

b. 4 po x 24 po en pin (comprend l'épaisseur du montant)
8 pi

5. COUCHE D'APPRÊT OU DE PEINTURE

a. Matériau : peinture à base de polyester

6. EMBALLAGE

a. Portes par palette : 27

b. Fenêtres latérales par palette : 30

c. Bandes : métal (2)

d. Autres : coins en carton (4) et pellicule plastique

e. Étiquettes d'identification du produit sur les quatre côtés

f. Palette à quatre entrées

7. CONDUCTIBILITÉ THERMIQUE

a. Valeur « U » : 0,12

b. Valeur « R » : 8,33

c. CARS : 0,01

8. INDICE DE TRANSMISSION DU SON

a. ITS : 23

b. ITS : 28 pour du verre isolé de 1 po

9. DEGRÉ DE RÉSISTANCE AU FEU

a. 20 minutes en pression positive, jusqu'à 3 pi x 6 pi 8 po

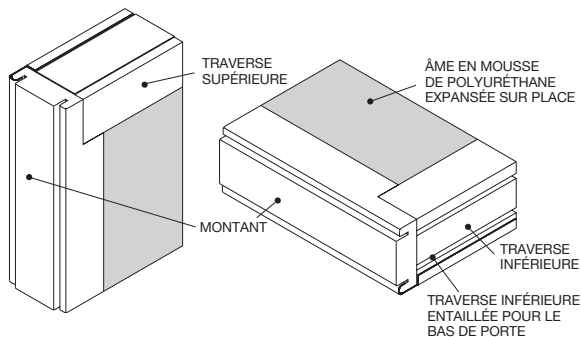

CONSTRUCTION DES MONTANTS ET DES TRAVERSES

PORTES EN ACIER

EMPLACEMENTS DES PIÈCES DE QUINCAILLERIE DES PORTES
 STEEL PRO®, STEEL MARK® ET STEEL MARK PLUS DE 6 pi 8 po
 EMPLACEMENTS DES PIÈCES DE QUINCAILLERIE DES PORTES
 STEEL MARK ET STEEL MARK PLUS DE 7 pi

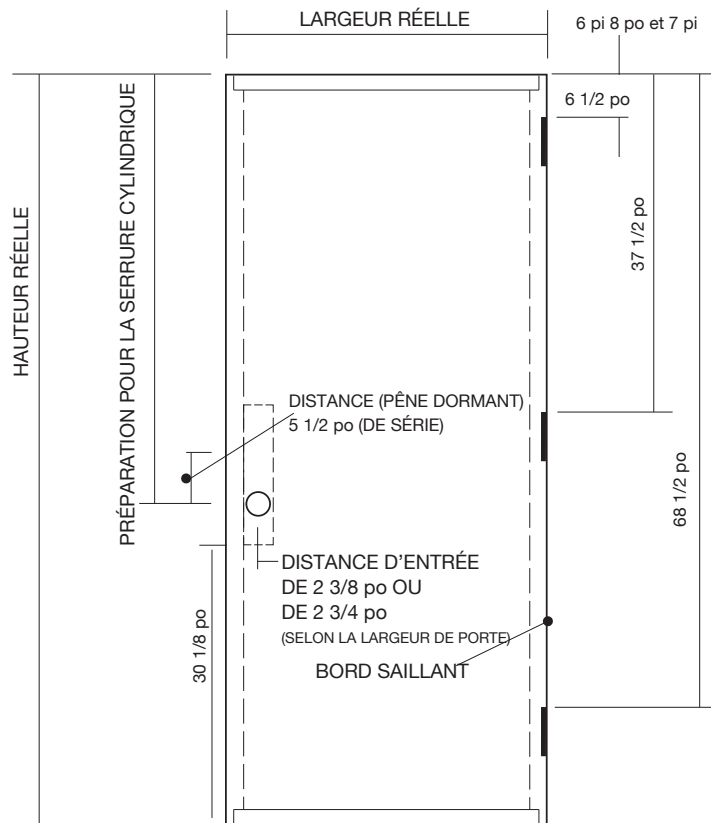

Portes en acier à bordures en bois de 6 pi 8 po et de 7 pi

HAUTEUR DE LA PORTE		
Nominale	Réelle	Préparation pour la serrure cylindrique
6 pi 8 po	79 po	45 7/8 po
7 pi	83 po	49 7/8 po

CARACTÉRISTIQUES STANDARD :

- Préparation de mortaises pour des charnières de 4 po
- Préparation pour la serrure cylindrique
- Bloc de bois pour la serrure de 4 po x 12 po (comprend l'épaisseur du montant)
- Bords arrondis
- Porte remplie de mousse de polyuréthane
- Porte d'une épaisseur de 1 3/4 po

PORTES EN ACIER

EMPLACEMENTS DES PIÈCES DE QUINCAILLERIE DES PORTES STEEL MARK® ET STEEL MARK PLUS DE 8 pi

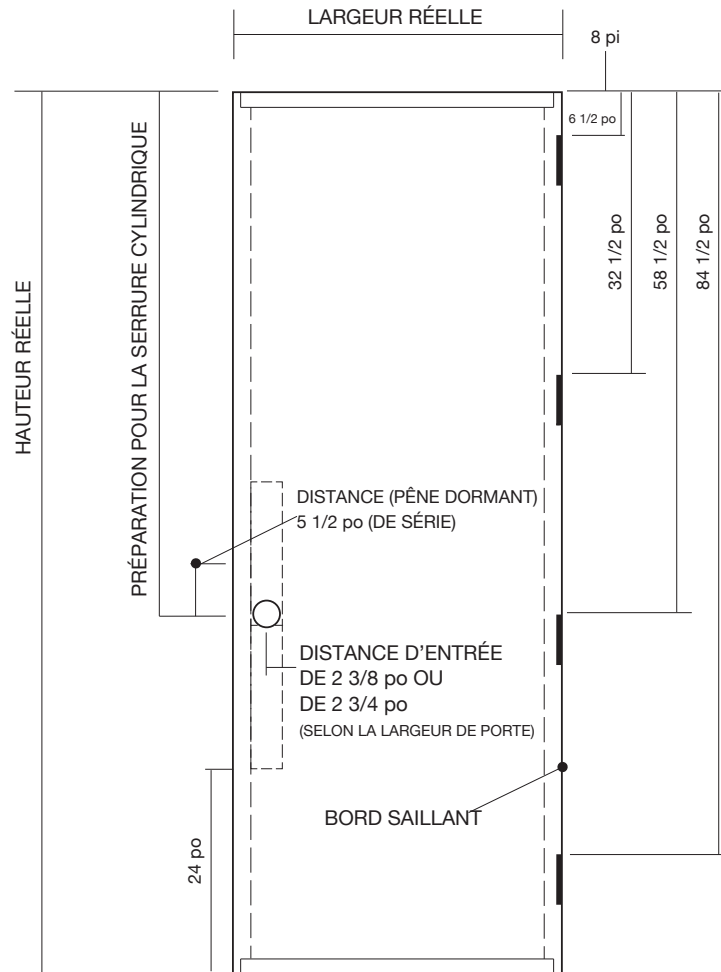

Portes en acier de 8 pi

HAUTEUR DE LA PORTE		
Nominale	Réelle	Préparation pour la serrure cylindrique
8 pi	95 po	59 po

CARACTÉRISTIQUES STANDARD :

- Préparation de mortaises pour des charnières de 4 po
- Préparation pour la serrure cylindrique
- Bloc de bois pour la serrure de 4 po x 24 po (comprend l'épaisseur du montant)
- Bords arrondis
- Porte remplie de mousse de polyuréthane
- Porte d'une épaisseur de 1 3/4 po

PORTES EN ACIER

UNIES (AA) – SMWE ET SPWE

PORTES STEEL PRO®, STEEL MARK® ET STEEL MARK PLUS DE 6 pi 8 po

PORTES STEEL MARK ET STEEL MARK PLUS DE 7 pi

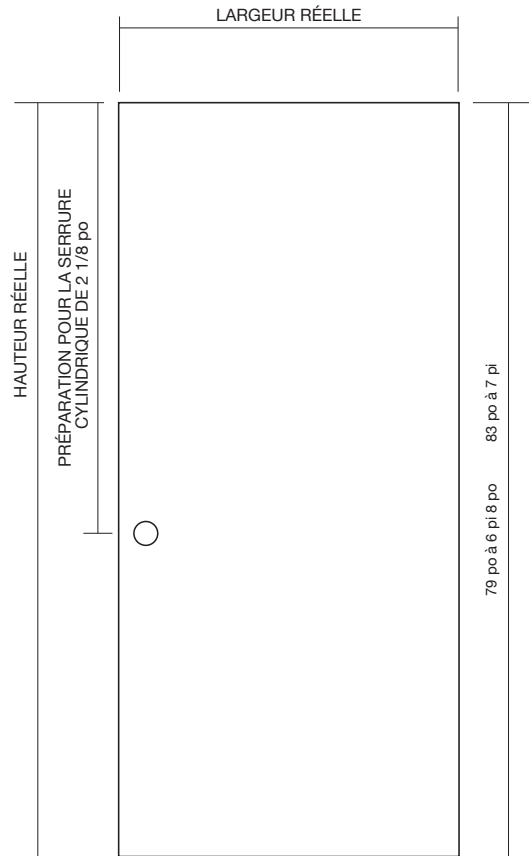

OPTIONS DE FENÊTRES	
Dimensions	Découpe
8 po x 6 po	9 po x 7 po
8 po x 36 po	9 po x 37 po
22 po x 10 po	23 po x 11 po
22 po x 10 po RT*	23 po x 11 po RT*
22 po x 36 po	23 po x 37 po
22 po x 64 po	23 po x 65 po
Ovale de 19 po x 56 po*	20 po x 57 po

* Le cadre du carreau est nécessaire pour vérifier les dimensions de la découpe.

Portes en acier unies (AA) à relief haute définition de 6 pi 8 po et de 7 pi

LARGUEUR DE LA PORTE	
Nominale	Réelle
2 pi 6 po	29 3/4 po
2 pi 8 po	31 3/4 po
2 pi 10 po	33 3/4 po
3 pi	35 3/4 po
3 pi 6 po	41 3/4 po

HAUTEUR DE LA PORTE		
Nominale	Réelle	Préparation pour la serrure cylindrique
6 pi 8 po	79 po	45 7/8 po
7 pi	83 po	49 7/8 po

DIMENSIONS DE PORTE DE JARDIN OFFERTES

CARACTÉRISTIQUES STANDARD :

- Préparation de mortaises pour des charnières de 4 po
- Préparation pour la serrure cylindrique
- Bloc de bois pour la serrure
- Bords arrondis
- Porte remplie de mousse de polyuréthane
- Porte d'une épaisseur de 1 3/4 po

Veillez consulter le Guide de prix d'ODL pour connaître la disponibilité et les restrictions.

PORTES EN ACIER

SIX PANNEAUX (BB) À RELIEF HAUTE DÉFINITION – SMWE ET SPWE

PORTES STEEL PRO®, STEEL MARK® ET STEEL MARK PLUS DE 6 pi 8 po

PORTES STEEL MARK® ET STEEL MARK® PLUS DE 7 pi

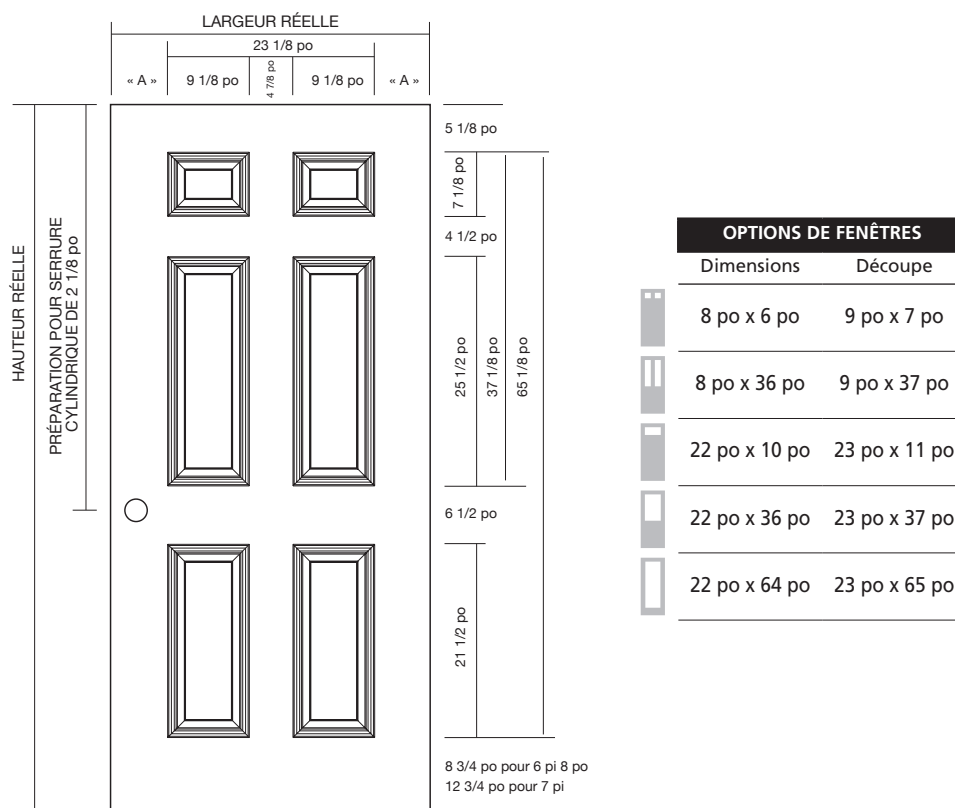

Portes en acier à six panneaux (AA) à relief haute définition de 6 pi 8 po et de 7 pi

LARGEUR DE LA PORTE			HAUTEUR DE LA PORTE		
Nominale	Réelle	« A »	Nominale	Réelle	Préparation pour la serrure cylindrique
2 pi 8 po	31 3/4 po	4 5/16 po	6 pi 8 po	79 po	45 7/8 po
2 pi 10 po	33 3/4 po	5 5/16 po	7 pi	83 po	49 7/8 po
3 pi	35 3/4 po	6 5/16 po			

CARACTÉRISTIQUES STANDARD :

- Préparation de mortaises pour des charnières de 4 po
- Préparation pour la serrure cylindrique
- Bloc de bois pour la serrure
- Bords arrondis
- Porte remplie de mousse de polyuréthane
- Porte d'une épaisseur de 1 3/4 po

Veuillez consulter le Guide de prix d'ODL pour connaître la disponibilité et les restrictions.

PORTES EN ACIER

SIX PANNEAUX (BN) À RELIEF HAUTE DÉFINITION, ÉTROITE – SMWE

PORTES STEEL MARK® ET STEEL MARK PLUS DE 6 pi 8 po

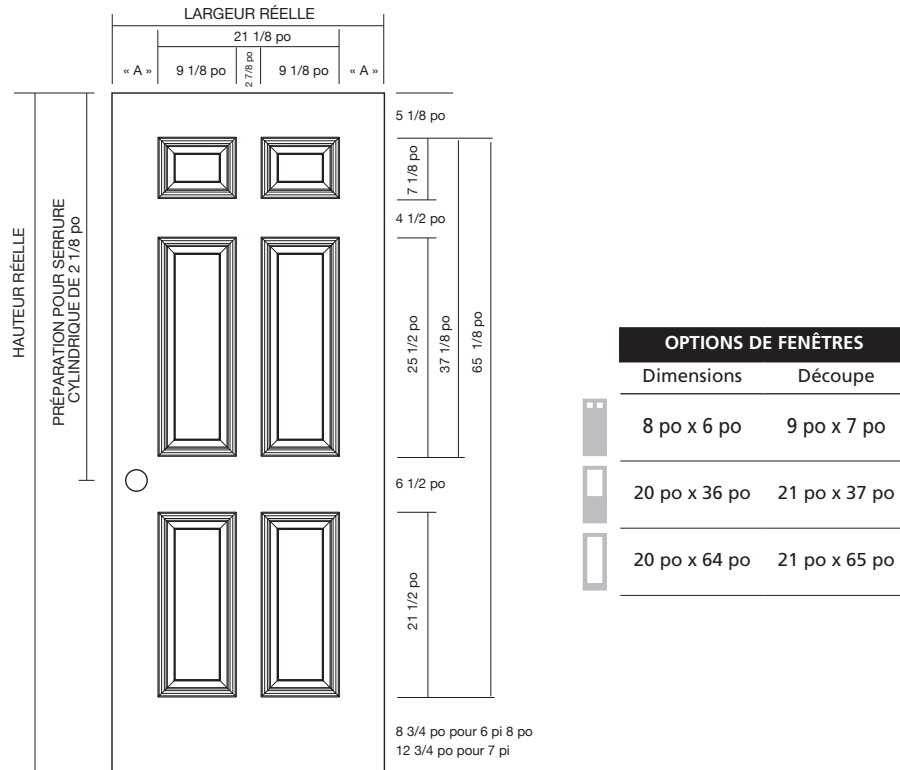

Portes en acier étroites à six panneaux (BN) à relief haute définition de 6 pi 8 po

LARGEUR DE LA PORTE			HAUTEUR DE LA PORTE		
Nominale	Réelle	« A »	Nominale	Réelle	Préparation pour la serrure cylindrique
2 pi 6 po	29 3/4 po	4 5/16 po	6 pi 8 po	79 po	45 7/8 po

CARACTÉRISTIQUES STANDARD :

- Préparation de mortaises pour des charnières de 4 po
- Préparation pour la serrure cylindrique
- Bloc de bois pour la serrure
- Bords arrondis
- Porte remplie de mousse de polyuréthane
- Porte d'une épaisseur de 1 3/4 po

Veuillez consulter le Guide de prix d'ODL pour connaître la disponibilité et les restrictions.

PORTES EN ACIER

QUATRE PANNEAUX (LL) À RELIEF HAUTE DÉFINITION – SMWE ET SPWE

PORTES STEEL PRO®, STEEL MARK® ET STEEL MARK PLUS DE 6 pi 8 po

PORTES STEEL MARK® ET STEEL MARK® PLUS DE 7 pi

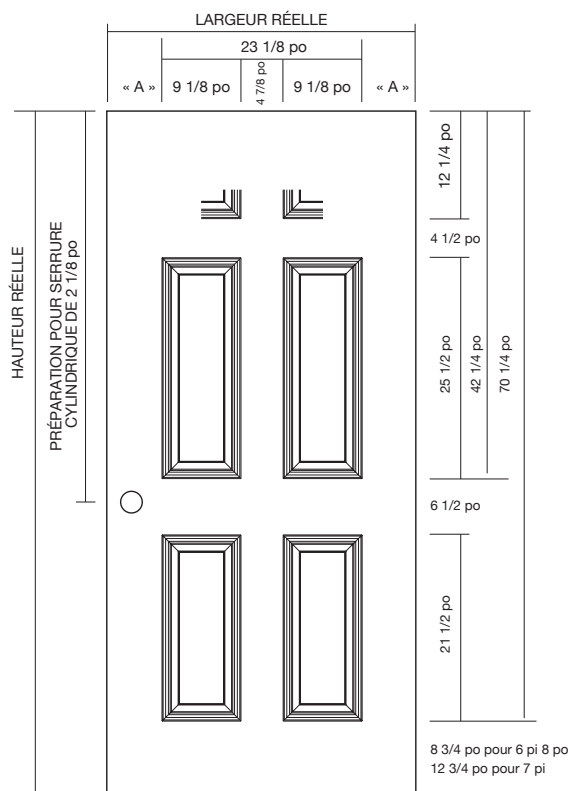

OPTIONS DE FENÊTRES

Dimensions	Découpe
8 po x 6 po	9 po x 7 po
8 po x 36 po	9 po x 37 po
8 po x 36 po RT*	9 po x 37 po RT
22 po x 10 po HR*	23 po x 11 po HR
22 po x 36 po	23 po x 37 po
22 po x 36 po RT*	23 po x 37 po RT
22 po x 64 po	23 po x 65 po

* Le cadre du carreau est nécessaire pour vérifier les dimensions de la découpe.

Portes en acier à quatre panneaux (LL) à relief haute définition de 6 pi 8 po et de 7 pi

LARGEUR DE LA PORTE			HAUTEUR DE LA PORTE		
Nominale	Réelle	« A »	Nominale	Réelle	Préparation pour la serrure cylindrique
2 pi 8 po	31 3/4 po	4 5/16 po	6 pi 8 po	79 po	45 7/8 po
2 pi 10 po	33 3/4 po	5 5/16 po	7 pi	83 po	49 7/8 po
3 pi	35 3/4 po	6 5/16 po			

CARACTÉRISTIQUES STANDARD :

- Préparation de mortaises pour des charnières de 4 po
- Préparation pour la serrure cylindrique
- Bloc de bois pour la serrure
- Bords arrondis
- Porte remplie de mousse de polyuréthane
- Porte d'une épaisseur de 1 3/4 po

Veillez consulter le Guide de prix d'ODL pour connaître la disponibilité et les restrictions.

PORTES EN ACIER

QUATRE PANNEAUX (LN) À RELIEF HAUTE DÉFINITION, ÉTROITE – SMWE

PORTES STEEL MARK® ET STEEL MARK PLUS DE 6 pi 8 po

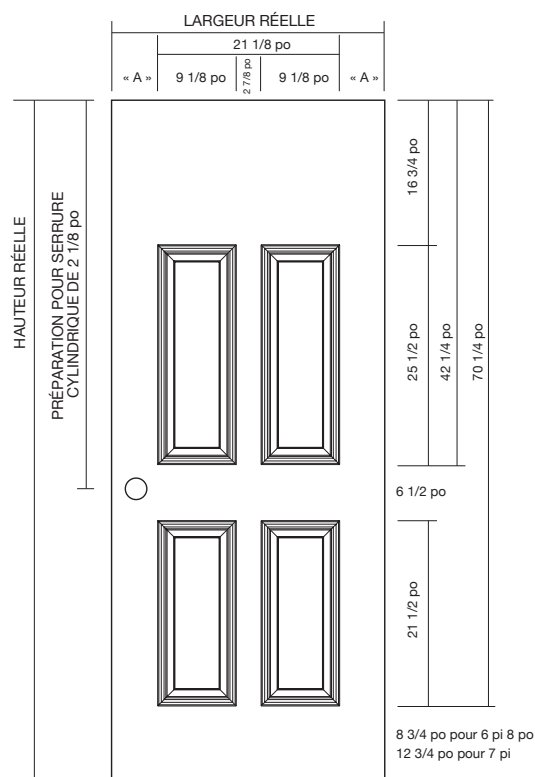

OPTIONS DE FENÊTRES

Dimensions	Découpe
8 po x 6 po	9 po x 7 po
20 po x 36 po	21 po x 37 po
20 po x 64 po	21 po x 65 po

Portes en acier étroites à quatre panneaux (LN) à relief haute définition de 6 pi 8 po

LARGEUR DE LA PORTE			HAUTEUR DE LA PORTE		
Nominale	Réelle	« A »	Nominale	Réelle	Préparation pour la serrure cylindrique
2 pi 6 po	29 3/4 po	4 5/16 po	6 pi 8 po	79 po	45 7/8 po

CARACTÉRISTIQUES STANDARD :

- Préparation de mortaises pour des charnières de 4 po
- Préparation pour la serrure cylindrique
- Bloc de bois pour la serrure
- Bords arrondis
- Porte remplie de mousse de polyuréthane
- Porte d'une épaisseur de 1 3/4 po

Communiquez avec votre représentant commercial pour connaître la disponibilité et les restrictions.

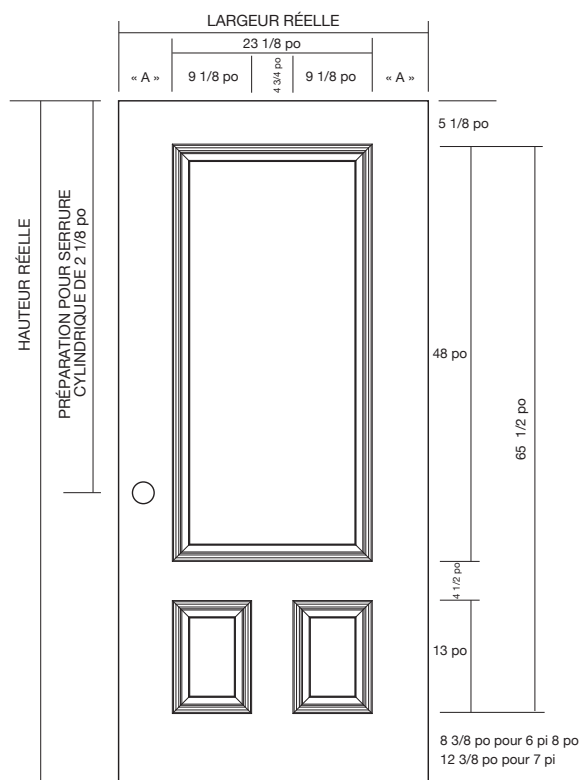

PORTES EN ACIER

TROIS PANNEAUX, PANNEAU DU HAUT 3/4 (QS) À RELIEF HAUTE DÉFINITION – SMWE PORTES STEEL MARK® ET STEEL MARK PLUS DE 6 pi 8 po ET DE 7 pi



OPTIONS DE FENÊTRES

Dimensions	Découpe
------------	---------

 22 po x 48 po	23 po x 49 po
 Ovale de 14 po x 37 po*	Ovale de 15 po x 38 po
 Ovale de 15 po x 39 po*	Ovale de 16 po x 40 po

* Le cadre du carreau est nécessaire pour vérifier les dimensions de la découpe.

Portes en acier à trois panneaux, panneau du haut 3/4, (QS) à relief haute définition de 6 pi 8 po et de 7 pi

LARGEUR DE LA PORTE			HAUTEUR DE LA PORTE		
Nominale	Réelle	« A »	Nominale	Réelle	Préparation pour la serrure cylindrique
2 pi 8 po	31 3/4 po	4 3/8 po	6 pi 8 po	79 po	45 7/8 po
2 pi 10 po	33 3/4 po	5 3/8 po	7 pi	83 po	49 7/8 po
3 pi	35 3/4 po	6 3/8 po			

CARACTÉRISTIQUES STANDARD :

- Préparation de mortaises pour des charnières de 4 po
- Préparation pour la serrure cylindrique
- Bloc de bois pour la serrure
- Bords arrondis
- Porte remplie de mousse de polyuréthane
- Porte d'une épaisseur de 1 3/4 po

Veuillez consulter le Guide de prix d'ODL pour connaître la disponibilité et les restrictions.

PORTES EN ACIER

DEUX PANNEAUX, PANNEAU DU HAUT 3/4 (TT) À RELIEF HAUTE DÉFINITION – SMWE PORTES STEEL MARK® ET STEEL MARK PLUS DE 6 pi 8 po ET DE 7 pi

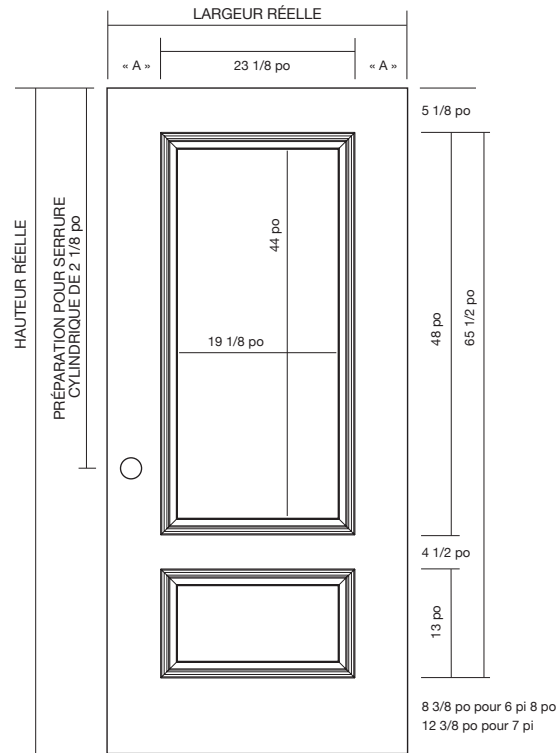

OPTIONS DE FENÊTRES

Dimensions	Découpe
------------	---------

22 po x 48 po	23 po x 49 po
---------------	---------------

Ovale de 14 po x 37 po*	Ovale de 15 po x 38 po
-------------------------	------------------------

Ovale de 15 po x 39 po*	Ovale de 16 po x 40 po
-------------------------	------------------------

* Le cadre du carreau est nécessaire pour vérifier les dimensions de la découpe.

Portes en acier à deux panneaux, panneau du haut 3/4, (TT) à relief haute définition de 6 pi 8 po et de 7 pi

LARGEUR DE LA PORTE			HAUTEUR DE LA PORTE		
Nominale	Réelle	« A »	Nominale	Réelle	Préparation pour la serrure cylindrique
2 pi 8 po	31 3/4 po	4 5/16 po	6 pi 8 po	79 po	45 7/8 po
2 pi 10 po	33 3/4 po	5 5/16 po	7 pi	83 po	49 7/8 po
3 pi	35 3/4 po	6 5/16 po			

CARACTÉRISTIQUES STANDARD :

- Préparation de mortaises pour des charnières de 4 po
- Préparation pour la serrure cylindrique
- Bloc de bois pour la serrure
- Bords arrondis
- Porte remplie de mousse de polyuréthane
- Porte d'une épaisseur de 1 3/4 po

Veuillez consulter le Guide de prix d'ODL pour connaître la disponibilité et les restrictions.

PORTES EN ACIER

DEUX PANNEAUX CARRÉS (CH) À RELIEF HAUTE DÉFINITION – SMWE

PORTES STEEL MARK® ET STEEL MARK PLUS DE 6 pi 8 po ET DE 7 pi

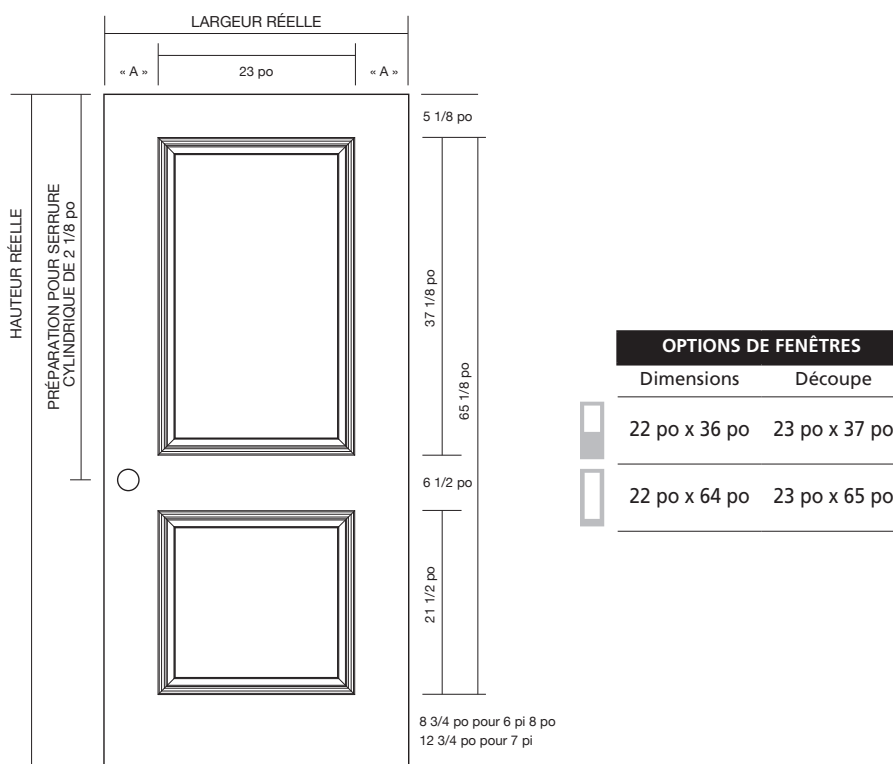

Portes en acier à deux panneaux carrés (CH) à relief haute définition de 6 pi 8 po

LARGEUR DE LA PORTE			HAUTEUR DE LA PORTE		
Nominale	Réelle	« A »	Nominale	Réelle	Préparation pour la serrure cylindrique
2 pi 8 po	31 3/4 po	4 3/8 po	6 pi 8 po	79 po	45 7/8 po
2 pi 10 po	33 3/4 po	5 3/8 po	7 pi	83 po	49 7/8 po
3 pi	35 3/4 po	6 3/8 po			
3 pi 6 po	41 3/4 po	9 3/8 po			

CARACTÉRISTIQUES STANDARD :

- Préparation de mortaises pour des charnières de 4 po
- Préparation pour la serrure cylindrique
- Bloc de bois pour la serrure
- Bords arrondis
- Porte remplie de mousse de polyuréthane
- Porte d'une épaisseur de 1 3/4 po

Veillez consulter le Guide de prix d'ODL pour connaître la disponibilité et les restrictions.

PORTES EN ACIER

DEUX PANNEAUX TÊTE CAMBRÉE (CC) À RELIEF DÉTAILLÉ – SMWE

PORTES STEEL MARK® ET STEEL MARK PLUS DE 6 pi 8 po

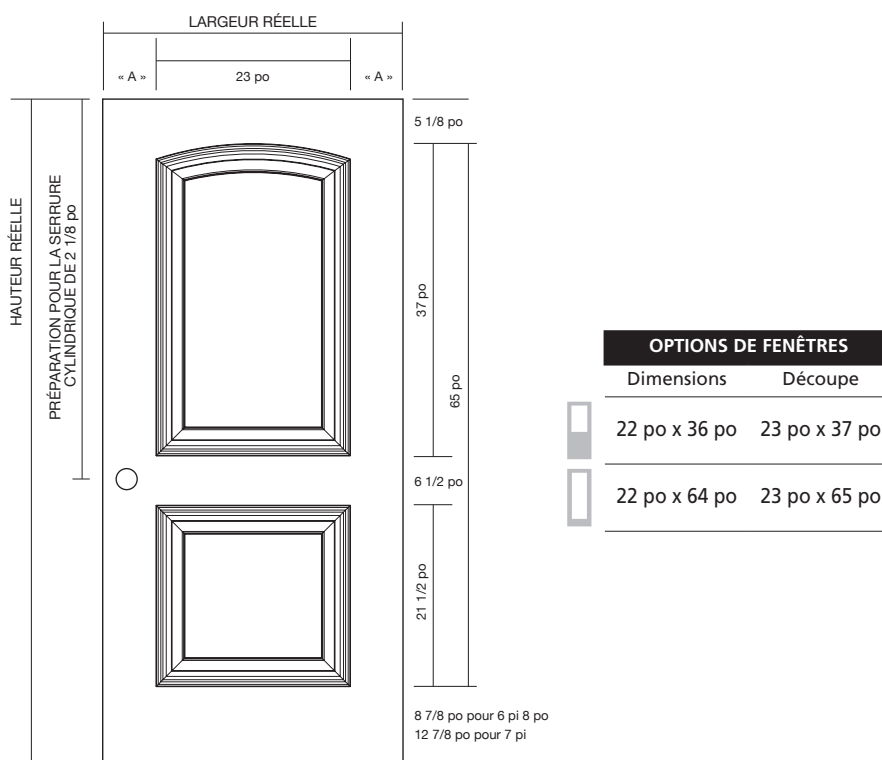

Portes en acier à deux panneaux tête cambrée (CH) à relief Détaillé de 6 pi 8 po

LARGEUR DE LA PORTE			HAUTEUR DE LA PORTE		
Nominale	Réelle	« A »	Nominale	Réelle	Préparation pour la serrure cylindrique
2 pi 8 po	31 3/4 po	4 3/8 po	6 pi 8 po	79 po	45 7/8 po
2 pi 10 po	33 3/4 po	5 3/8 po			
3 pi	35 3/4 po	6 3/8 po			

CARACTÉRISTIQUES STANDARD :

- Préparation de mortaises pour des charnières de 4 po
- Préparation pour la serrure cylindrique
- Bloc de bois pour la serrure
- Bords arrondis
- Porte remplie de mousse de polyuréthane
- Porte d'une épaisseur de 1 3/4 po

Veuillez consulter le Guide de prix d'ODL pour connaître la disponibilité et les restrictions.

PORTES EN ACIER

DEUX PANNEAUX LAMBRIS, TÊTE CAMBRÉE (KS) À RELIEF DÉTAILLÉ – SMWE

PORTES STEEL MARK® ET STEEL MARK PLUS DE 6 pi 8 po

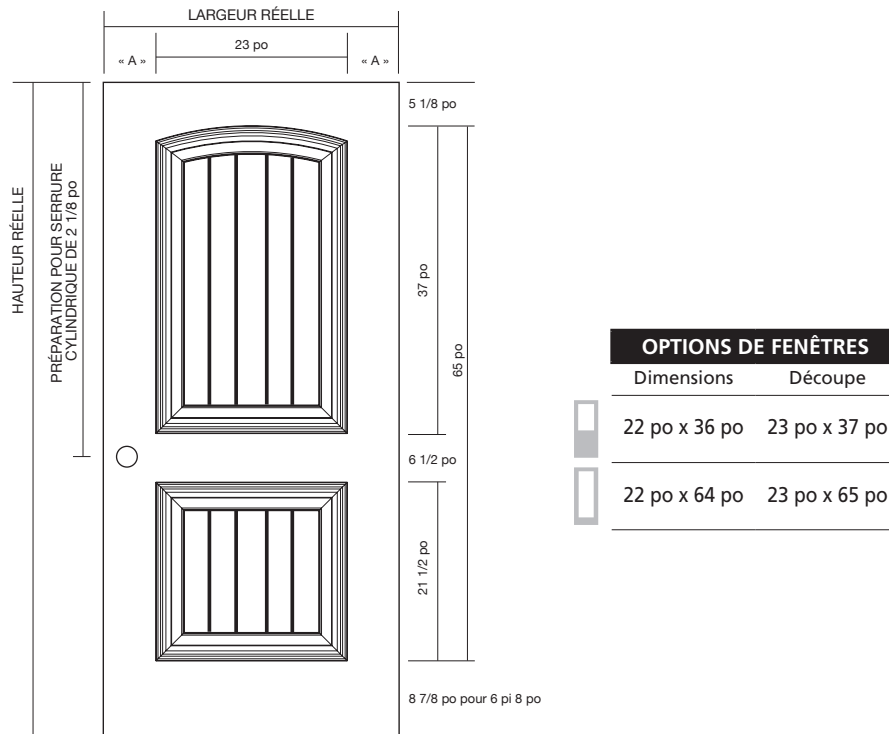

Portes en acier à deux panneaux lambris, tête cambrée (KS) à relief Détaillé de 6 pi 8 po

LARGEUR DE LA PORTE			HAUTEUR DE LA PORTE		
Nominale	Réelle	« A »	Nominale	Réelle	Préparation pour la serrure cylindrique
2 pi 8 po	31 3/4 po	4 3/8 po	6 pi 8 po	79 po	45 7/8 po
2 pi 10 po	33 3/4 po	5 3/8 po			
3 pi	35 3/4 po	6 3/8 po			

CARACTÉRISTIQUES STANDARD :

- Préparation de mortaises pour des charnières de 4 po
- Préparation pour la serrure cylindrique
- Bloc de bois pour la serrure
- Bords arrondis
- Porte remplie de mousse de polyuréthane
- Porte d'une épaisseur de 1 3/4 po

Veuillez consulter le Guide de prix d'ODL pour connaître la disponibilité et les restrictions.

PORTES EN ACIER

TROIS PANNEAUX À RELIEF URBAIN (QM) – SMWE

PORTES STEEL MARK® ET STEEL MARK PLUS DE 6 pi 8 po

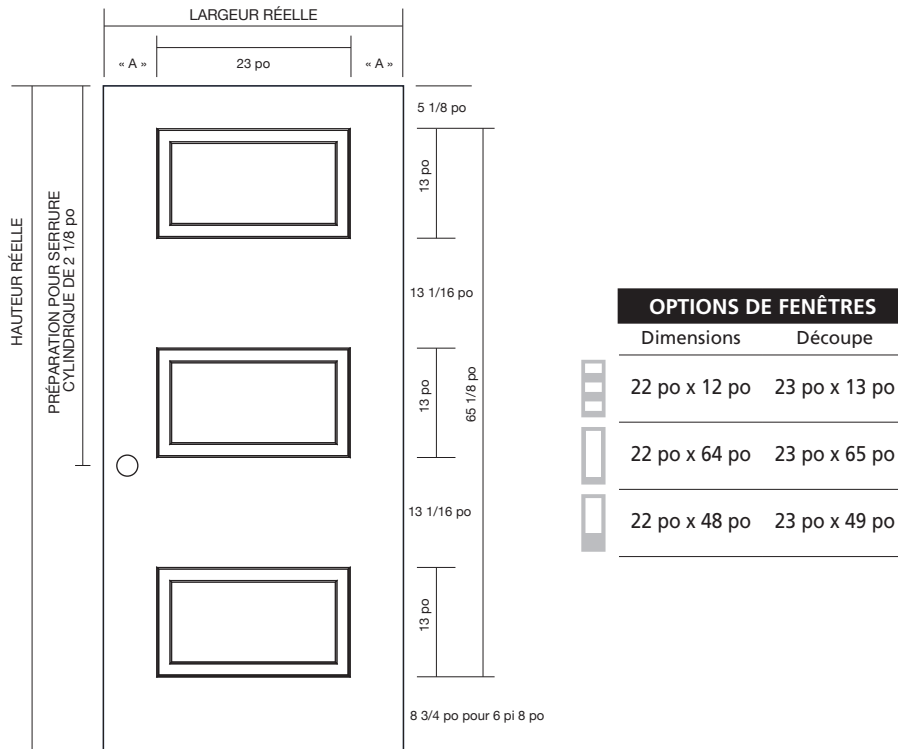

Portes en acier à trois panneaux à relief Urbain (QM) de 6 pi 8 po

LARGEUR DE LA PORTE			HAUTEUR DE LA PORTE		
Nominale	Réelle	« A »	Nominale	Réelle	Préparation pour la serrure cylindrique
2 pi 8 po	31 3/4 po	4 3/8 po	6 pi 8 po	79 po	45 7/8 po
2 pi 10 po	33 3/4 po	5 3/8 po			
3 pi	35 3/4 po	6 3/8 po			

CARACTÉRISTIQUES STANDARD :

- Préparation de mortaises pour des charnières de 4 po
- Préparation pour la serrure cylindrique
- Bloc de bois pour la serrure
- Bords arrondis
- Porte remplie de mousse de polyuréthane
- Porte d'une épaisseur de 1 3/4 po

Veuillez consulter le Guide de prix d'ODL pour connaître la disponibilité et les restrictions.

PORTES EN ACIER

QUATRE PANNEAUX À RELIEF URBAIN (LM) – SMWE

PORTES STEEL MARK® ET STEEL MARK PLUS DE 6 pi 8 po

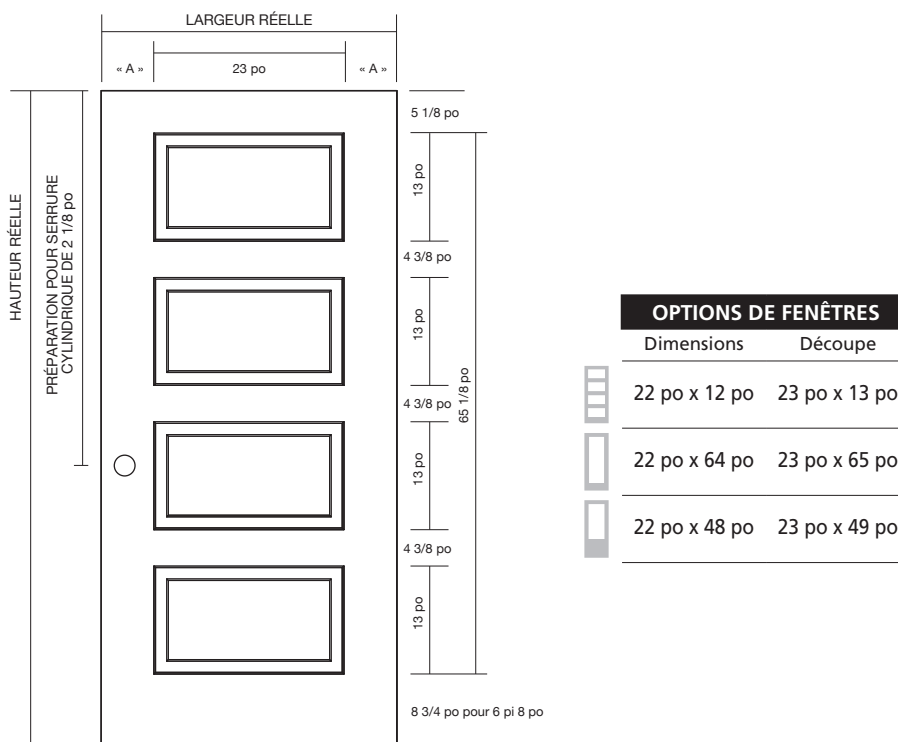

Portes en acier à quatre panneaux à relief Urbain (LM) de 6 pi 8 po

LARGEUR DE LA PORTE			HAUTEUR DE LA PORTE		
Nominale	Réelle	« A »	Nominale	Réelle	Préparation pour la serrure cylindrique
2 pi 8 po	31 3/4 po	4 3/8 po	6 pi 8 po	79 po	45 7/8 po
2 pi 10 po	33 3/4 po	5 3/8 po			
3 pi	35 3/4 po	6 3/8 po			

CARACTÉRISTIQUES STANDARD :

- Préparation de mortaises pour des charnières de 4 po
- Préparation pour la serrure cylindrique
- Bloc de bois pour la serrure
- Bords arrondis
- Porte remplie de mousse de polyuréthane
- Porte d'une épaisseur de 1 3/4 po

Veillez consulter le Guide de prix d'ODL pour connaître la disponibilité et les restrictions.

PORTES EN ACIER

TROIS PANNEAUX CRAFTSMAN À RELIEF URBAIN (FM) – SMWE

PORTES STEEL MARK® ET STEEL MARK PLUS DE 6 pi 8 po

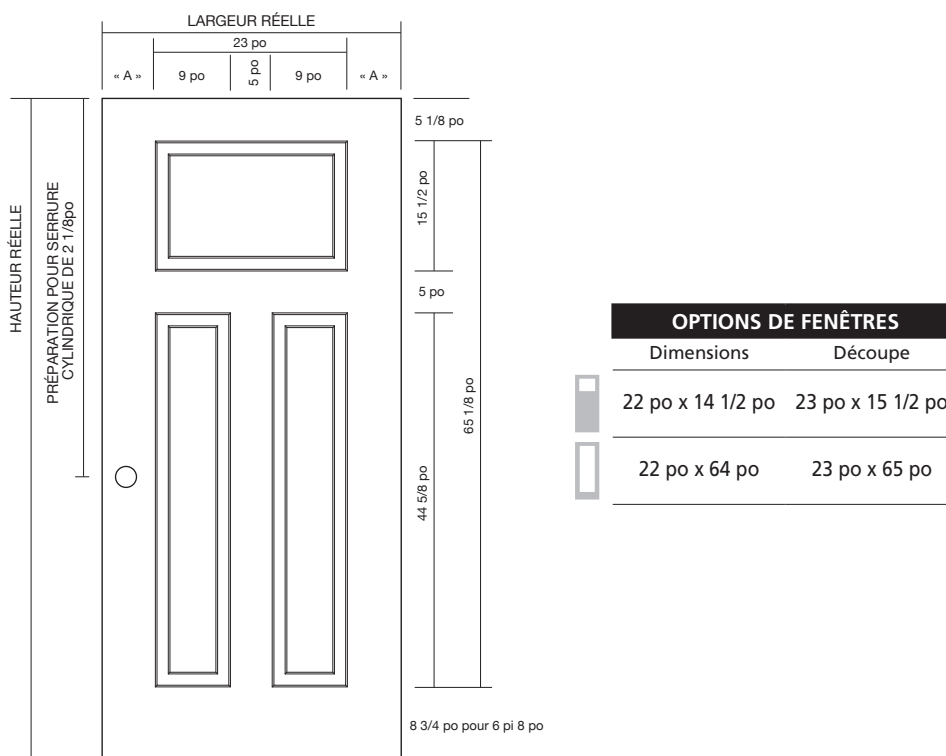

Portes en acier à trois panneaux Craftsman à relief Urbain (FM) de 6 pi 8 po

LARGEUR DE LA PORTE			HAUTEUR DE LA PORTE		
Nominale	Réelle	« A »	Nominale	Réelle	Préparation pour la serrure cylindrique
2 pi 8 po	31 3/4 po	4 3/8 po	6 pi 8 po	79 po	45 7/8 po
2 pi 10 po	33 3/4 po	5 3/8 po			
3 pi	35 3/4 po	6 3/8 po			

CARACTÉRISTIQUES STANDARD :

- Préparation de mortaises pour des charnières de 4 po
- Préparation pour la serrure cylindrique
- Bloc de bois pour la serrure
- Bords arrondis
- Porte remplie de mousse de polyuréthane
- Porte d'une épaisseur de 1 3/4 po

Veuillez consulter le Guide de prix d'ODL pour connaître la disponibilité et les restrictions.

PORTES EN ACIER

EUROLINE 6 (E6) – SMWE

PORTES STEEL MARK® ET STEEL MARK PLUS DE 6 pi 8 po

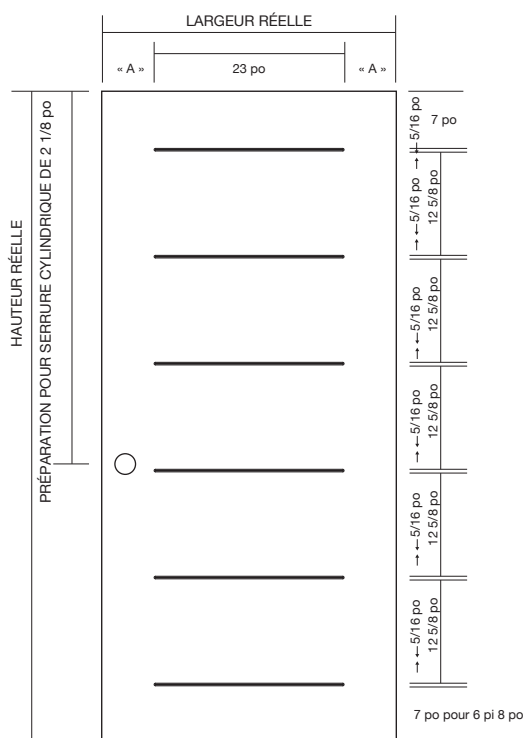

OPTIONS DE FENÊTRES

Dimensions Découpe

S. O.

Portes en acier à six lignes Euroline (E6) de 6 pi 8 po

LARGEUR DE LA PORTE			HAUTEUR DE LA PORTE		
Nominale	Réelle	« A »	Nominale	Réelle	Préparation pour la serrure cylindrique
2 pi 8 po	31 3/4 po	4 3/8 po	6 pi 8 po	79 po	45 7/8 po
2 pi 10 po	33 3/4 po	5 3/8 po			
3 pi	35 3/4 po	6 3/8 po			

CARACTÉRISTIQUES STANDARD :

- Préparation de mortaises pour des charnières de 4 po
- Préparation pour la serrure cylindrique
- Bloc de bois pour la serrure
- Bords arrondis
- Porte remplie de mousse de polyuréthane
- Porte d'une épaisseur de 1 3/4 po

Veillez consulter le Guide de prix d'ODL pour connaître la disponibilité et les restrictions.

LATÉRAUX EN ACIER

UNIS (SS) • UNIS AVEC UNE DÉCOUPE DE 8 po x 65 po (SA) – SMWE

PORTES STEEL MARK® ET STEEL MARK PLUS DE 6 pi 8 po ET DE 7 pi

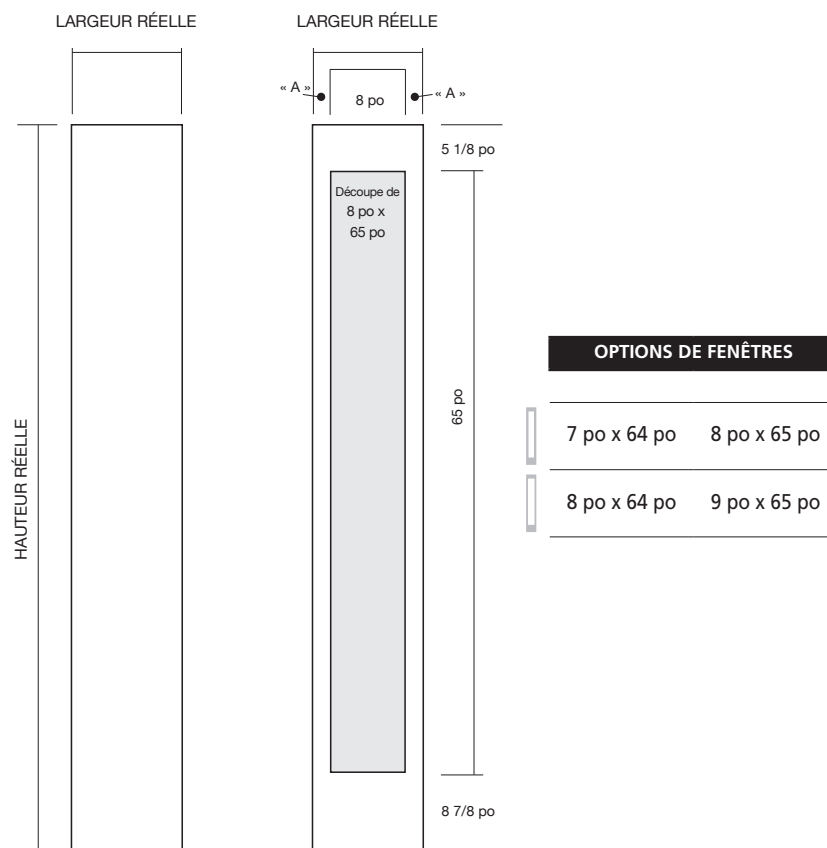

Latéraux en acier unis et unis avec une découpe de 8 po x 65 po (SA) de 6 pi 8 po et de 7 pi

LARGEUR DU LATÉRAL			HAUTEUR DU LATÉRAL	
Nominale	Réelle	« A »	Nominale	Réelle
1 pi	11 7/8 po	1 7/16 po	6 pi 8 po	79 po
1 pi 2 po	13 7/8 po	2 7/16 po	7 pi	83 po
1 pi 6 po	17 7/8 po	4 7/16 po		

CARACTÉRISTIQUES STANDARD :

- 1 pi et 1 pi 2 po sont également offertes pour 11 3/4 po et 13 3/4 po

Veillez consulter le Guide de prix d'ODL pour connaître la disponibilité et les restrictions.

LATÉRAUX EN ACIER

DEUX PANNEAUX À MOTIF INVERSÉ (SR) • UN PANNEAU AVEC UNE DÉCOUPE DE 9 po x 37 po (SB) • UN PANNEAU AVEC UNE DÉCOUPE DE 9 PO x 49 PO (SD) RELIEF HAUTE DÉFINITION – SMWE

PORTES STEEL MARK® ET STEEL MARK PLUS DE 6 pi 8 po

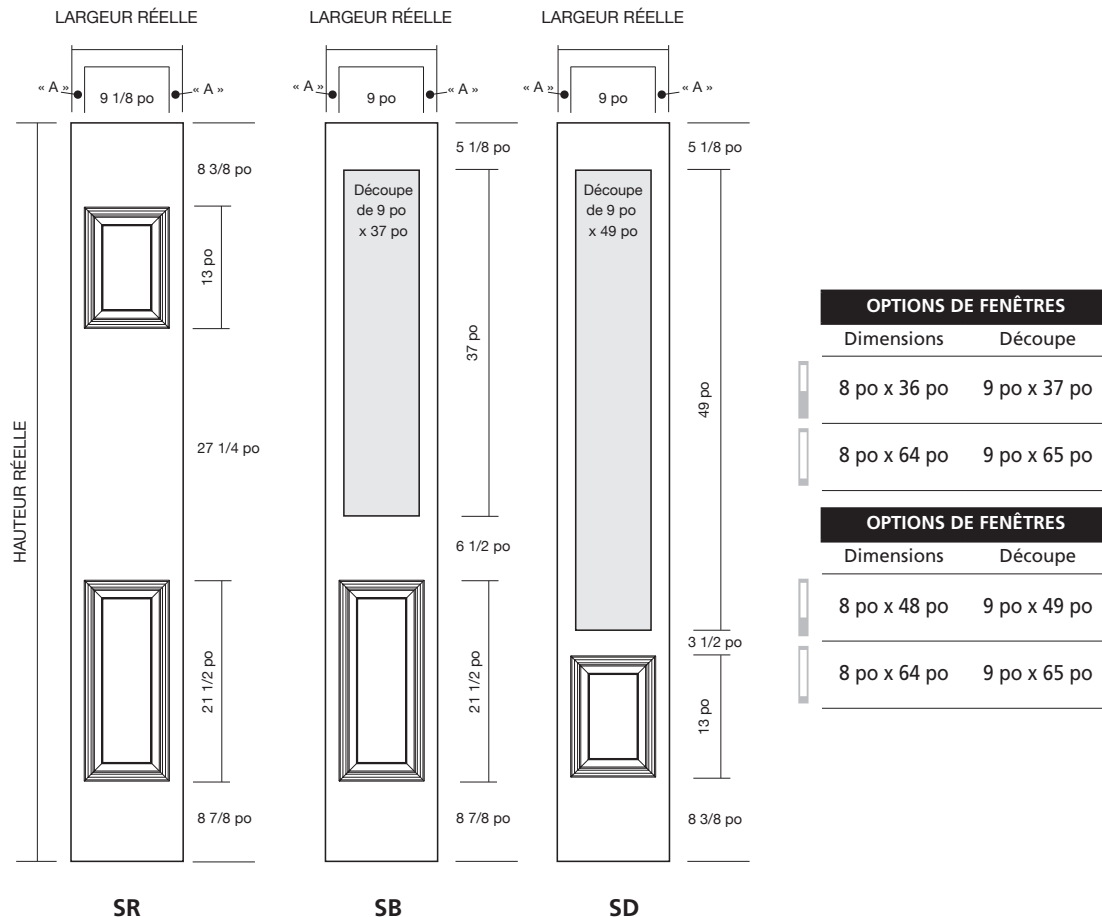

Latéraux en acier à deux panneaux à motif inversé (SR), à un panneau avec une découpe de 9 po x 37 po (SB) et à un panneau avec une découpe de 9 po x 49 po (SD) de 6 pi 8 po

LARGEUR DU LATÉRAL			HAUTEUR DU LATÉRAL	
Nominale	Réelle	« A »	Nominale	Réelle
1 pi	11 7/8 po	1 7/16 po	6 pi 8 po	79 po
1 pi 2 po	13 7/8 po	2 7/16 po		
1 pi 6 po	17 7/8 po	4 7/16 po		

CARACTÉRISTIQUES STANDARD :

- Retourner le latéral deux panneaux à motif inversé pour installer une fenêtre 3/4
- 1 pi et 1 pi 2 po sont également offertes pour 11 3/4 po et 13 3/4 po

Veillez consulter le Guide de prix d'ODL pour connaître la disponibilité et les restrictions.

LATÉRAUX EN ACIER

HAUTEUR 3/4 À RELIEF URBAIN AVEC UNE DÉCOUPE DE 9 po x 49 po (SJ) – SMWE PORTES STEEL MARK® ET STEEL MARK PLUS DE 6 pi 8 po

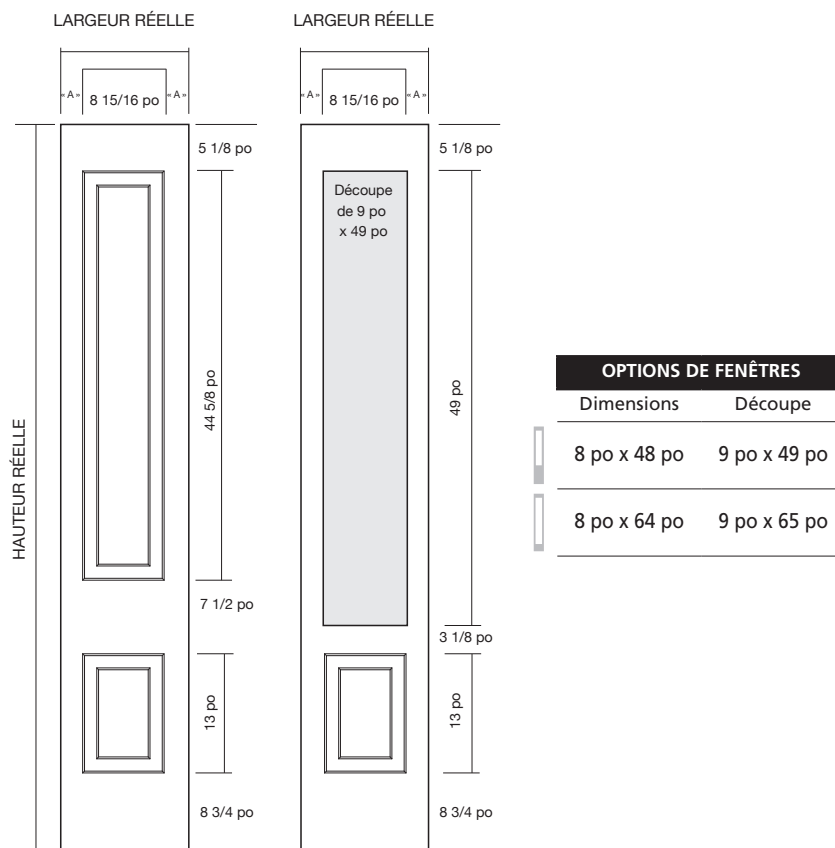

Latéraux en acier à un panneau avec une découpe de 9 po x 49 po (SJ) de 6 pi 8 po

LARGEUR DE LA FENÊTRE LATÉRALE		
Nominale	Réelle	« A »
1 pi	11 7/8 po	1 15/32 po
1 pi 2 po	13 7/8 po	2 15/32 po
1 pi 6 po	17 7/8 po	4 15/32 po

HAUTEUR DE LA FENÊTRE LATÉRALE	
Nominale	Réelle
6 pi 8 po	79 po

CARACTÉRISTIQUES STANDARD :

- Retourner le latéral à deux panneaux à motif inversé pour installer une fenêtre 3/4
- 1 pi et 1 pi 2 po sont également offertes pour 11 3/4 po, 13 3/4 po et 14 po

Veillez consulter le Guide de prix d'ODL pour connaître la disponibilité et les restrictions.

LATÉRAUX EN ACIER

CRAFTSMAN À RELIEF URBAIN AVEC UNE DÉCOUPE DE 9 po x 15 1/2 po (SK) – SMWE PORTES STEEL MARK® ET STEEL MARK PLUS DE 6 pi 8 po

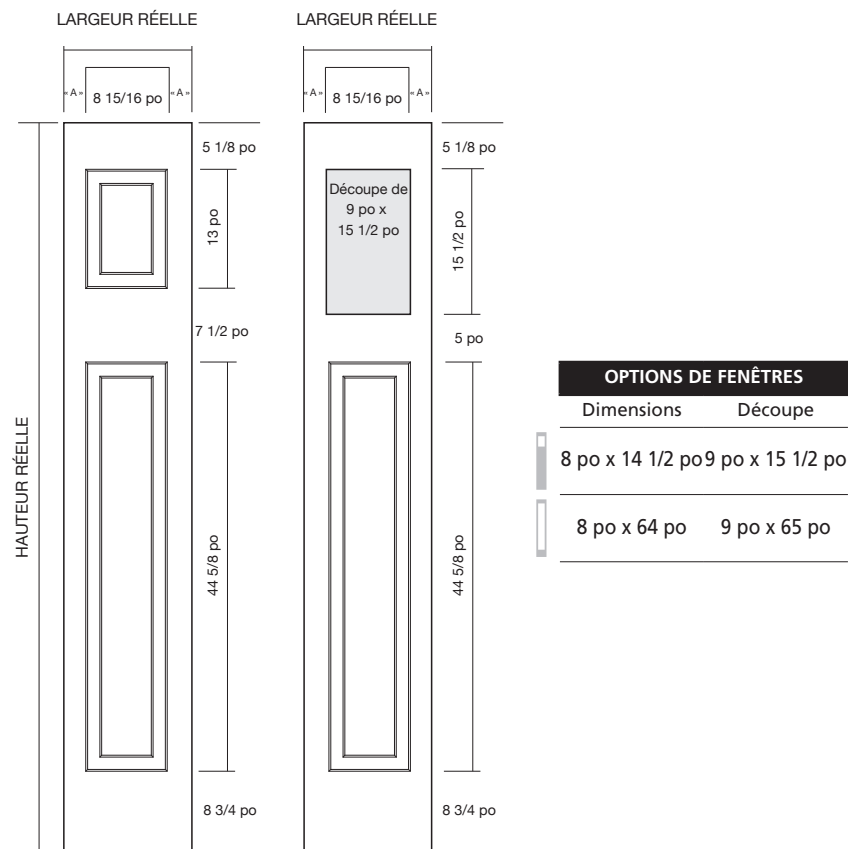

Latéraux en acier Craftsman
à relief Urbain avec une découpe de 9 po x 15 1/2 po (SK) de 6 pi 8 po

LARGEUR DE LA FENÊTRE LATÉRALE		
Nominale	Réelle	« A »
1 pi	11 7/8 po	1 15/32 po
1 pi 2 po	13 7/8 po	2 15/32 po
1 pi 6 po	17 7/8 po	4 15/32 po

HAUTEUR DE LA FENÊTRE LATÉRALE	
Nominale	Réelle
6 pi 8 po	79 po

CARACTÉRISTIQUES STANDARD :

- Retourner latéral à deux panneaux à motif inversé pour installer une fenêtre 3/4
- 1 pi et 1 pi 2 po sont également offertes pour 11 3/4 po et 13 3/4 po

Veillez consulter le Guide de prix d'ODL pour connaître la disponibilité et les restrictions.

PORTES EN ACIER

UNIES (AA) – SMWE

PORTES STEEL MARK® ET STEEL MARK PLUS DE 8 pi



Portes en acier unies (AA) de 8 pi

LARGEUR DE LA PORTE		HAUTEUR DE LA PORTE		
Nominale	Réelle	Nominale	Réelle	Préparation pour la serrure cylindrique
2 pi 6 po	29 3/4 po	8 pi	95 po	59 po
2 pi 8 po	31 3/4 po			
2 pi 10 po	33 3/4 po			
3 pi	35 3/4 po			

CARACTÉRISTIQUES STANDARD :

- Préparation de mortaises pour des charnières de 4 po
- Préparation pour la serrure cylindrique
- Bloc de bois pour la serrure
- Bords arrondis
- Porte remplie de mousse de polyuréthane
- Porte d'une épaisseur de 1 3/4 po

Veillez consulter le Guide de prix d'ODL pour connaître la disponibilité et les restrictions.

PORTES EN ACIER

SIX PANNEAUX (BB) À RELIEF DE DÉFINITION STANDARD – SMWE

PORTES STEEL MARK® ET STEEL MARK PLUS DE 8 pi

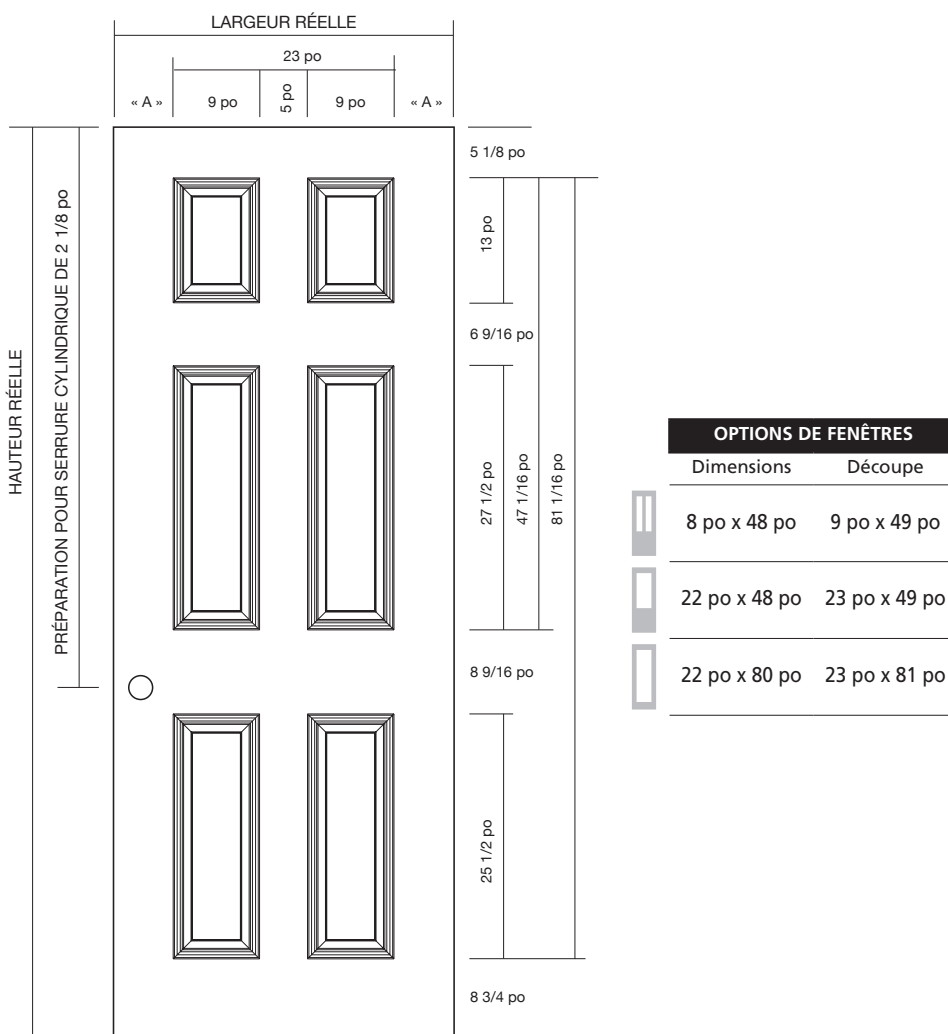

Portes en acier à six panneaux (BB) à relief de définition standard de 8 pi

LARGEUR DE LA PORTE			HAUTEUR DE LA PORTE		
Nominale	Réelle	« A »	Nominale	Réelle	Préparation pour la serrure cylindrique
2 pi 8 po	31 3/4 po	4 3/8 po	8 pi	95 po	59 po
2 pi 10 po	33 3/4 po	5 3/8 po			
3 pi	35 3/4 po	6 3/8 po			

CARACTÉRISTIQUES STANDARD :

- Préparation de mortaises pour des charnières de 4 po
- Préparation pour la serrure cylindrique
- Bloc de bois pour la serrure
- Bords arrondis
- Porte remplie de mousse de polyuréthane
- Porte d'une épaisseur de 1 3/4 po

Veillez consulter le Guide de prix d'ODL pour connaître la disponibilité et les restrictions.

PORTES EN ACIER

DEUX PANNEAUX CARRÉS (CH) À RELIEF HAUTE DÉFINITION – SMWE

PORTES STEEL MARK® ET STEEL MARK PLUS DE 8 pi

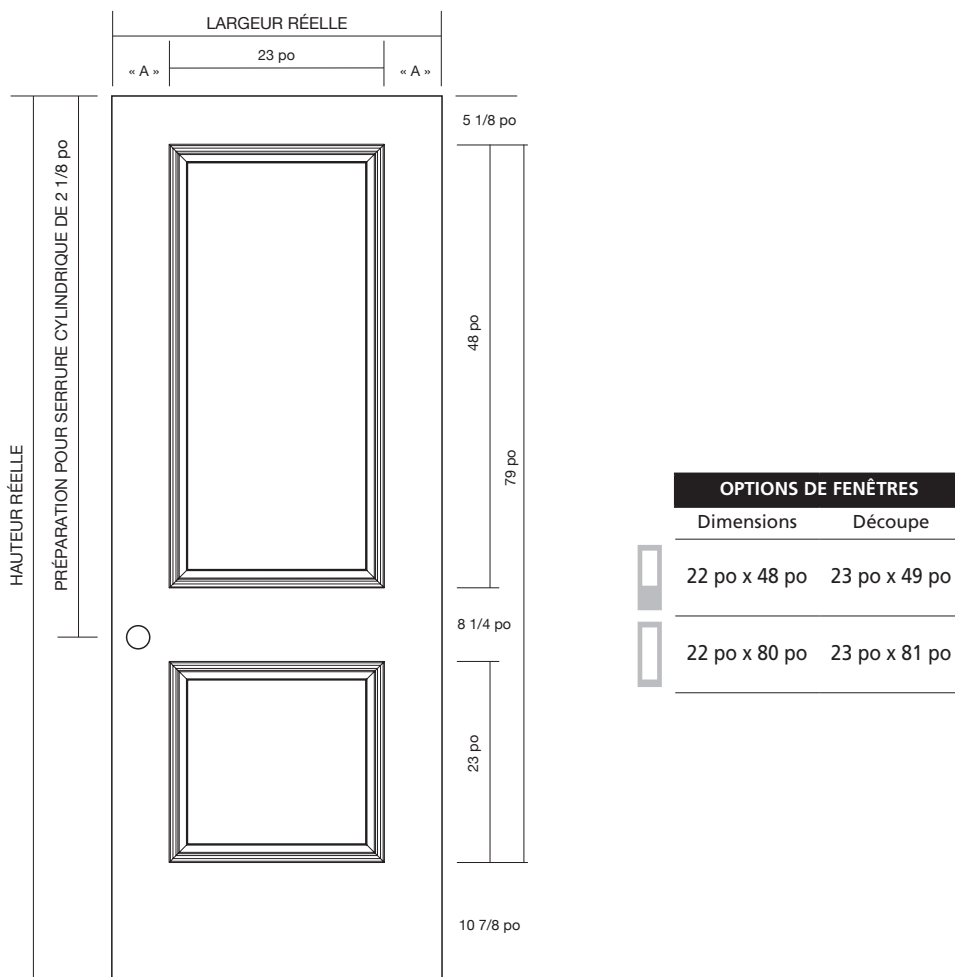

Portes en acier à deux panneaux carrés (CH) à relief haute définition de 8 pi

LARGEUR DE LA PORTE			HAUTEUR DE LA PORTE		
Nominale	Réelle	« A »	Nominale	Réelle	Préparation pour la serrure cylindrique
2 pi 8 po	31 3/4 po	4 3/8 po	8 pi	95 po	59 po
2 pi 10 po	33 3/4 po	5 3/8 po			
3 pi	35 3/4 po	6 3/8 po			

CARACTÉRISTIQUES STANDARD :

- Préparation de mortaises pour des charnières de 4 po
- Préparation pour la serrure cylindrique
- Bloc de bois pour la serrure
- Bords arrondis
- Porte remplie de mousse de polyuréthane
- Porte d'une épaisseur de 1 3/4 po

Veillez consulter le Guide de prix d'ODL pour connaître la disponibilité et les restrictions.

PORTES EN ACIER

DEUX PANNEAUX À OUVERTURE 3/4 AVEC UNE DÉCOUPE DE 23 po x 65 po (TT) À RELIEF HAUTE DÉFINITION – SMWE

PORTES STEEL MARK® ET STEEL MARK PLUS DE 8 pi

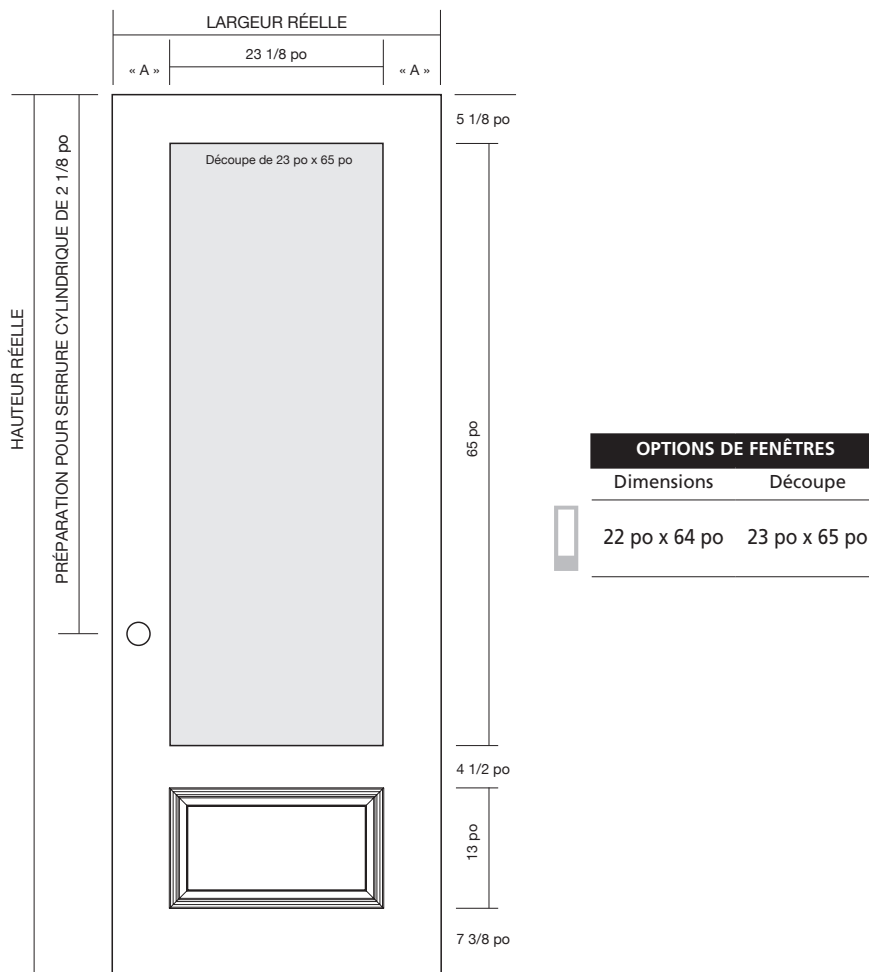

Portes en acier à deux panneaux à ouverture 3/4 avec une découpe de 23 po x 65 po (TT) à relief haute définition de 8 pi

LARGEUR DE LA PORTE			HAUTEUR DE LA PORTE		
Nominale	Réelle	« A »	Nominale	Réelle	Préparation pour la serrure cylindrique
2 pi 8 po	31 3/4 po	4 5/16 po	8 pi	95 po	59 po
2 pi 10 po	33 3/4 po	5 5/16 po			
3 pi	35 3/4 po	6 5/16 po			

CARACTÉRISTIQUES STANDARD :

- Préparation de mortaises pour des charnières de 4 po
- Préparation pour la serrure cylindrique
- Bloc de bois pour la serrure
- Bords arrondis
- Porte remplie de mousse de polyuréthane
- Porte d'une épaisseur de 1 3/4 po

Veillez consulter le Guide de prix d'ODL pour connaître la disponibilité et les restrictions.

PORTES EN ACIER

EUROLINE 8 (E8) – SMWE

PORTES STEEL MARK® ET STEEL MARK PLUS DE 8 pi

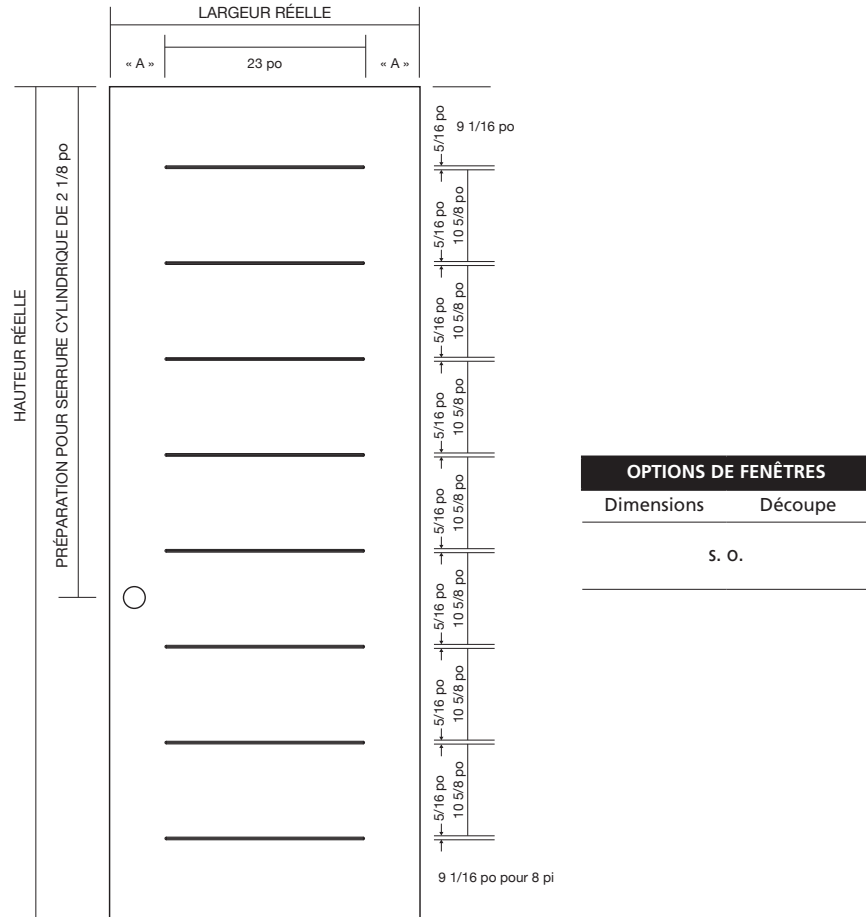

Portes en acier Euroline 8 (E8) de 8 pi

LARGEUR DE LA PORTE		
Nominale	Réelle	« A »
2 pi 8 po	31 3/4 po	4 3/8 po
2 pi 10 po	33 3/4 po	5 3/8 po
3 pi	35 3/4 po	6 3/8 po

HAUTEUR DE LA PORTE		
Nominale	Réelle	Préparation pour la serrure cylindrique
8 pi	95 po	59 po

CARACTÉRISTIQUES STANDARD :

- Préparation de mortaises pour des charnières de 4 po
- Préparation pour la serrure cylindrique
- Bloc de bois pour la serrure
- Bords arrondis
- Porte remplie de mousse de polyuréthane
- Porte d'une épaisseur de 1 3/4 po

Veillez consulter le Guide de prix d'ODL pour connaître la disponibilité et les restrictions.

LATÉRAUX EN ACIER

UNIS (SS) • UNIS AVEC UNE DÉCOUPE DE 9 po x 81 po (SA) – SMWE PORTES STEEL MARK® ET STEEL MARK PLUS DE 8 pi

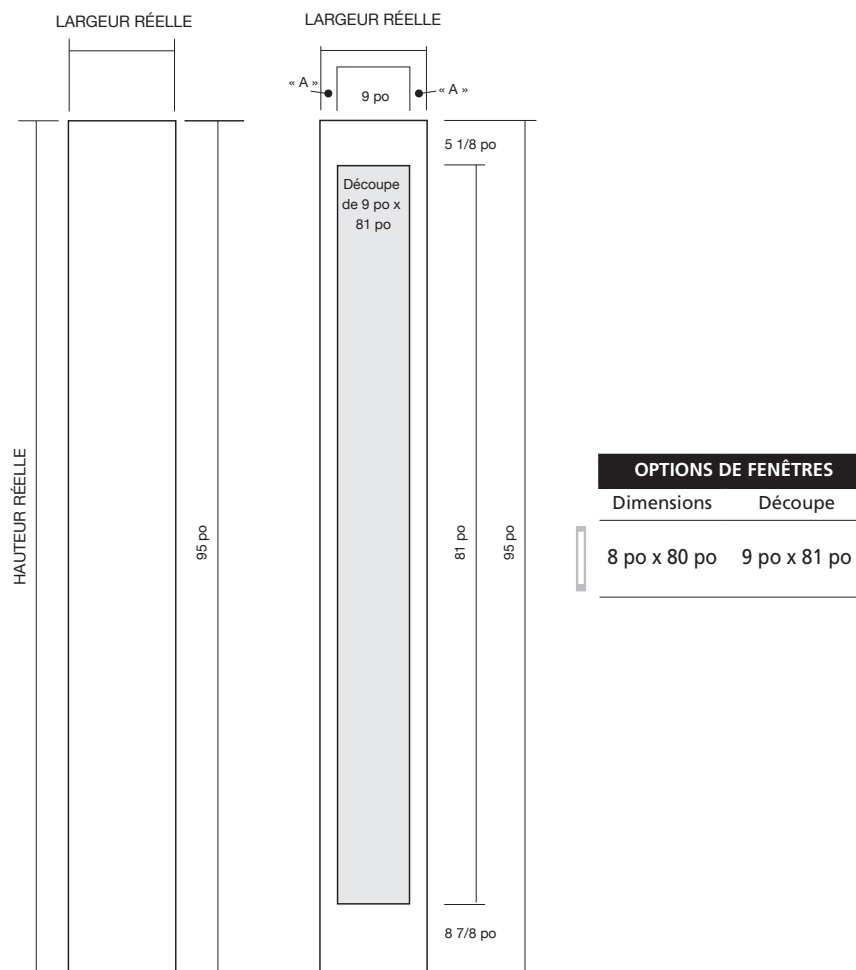

Fenêtres latérales en acier unies (SS) et unies avec une découpe de 9 po x 81 po (SA) de 8 pi

LARGEUR DU LATÉRAL			HAUTEUR DU LATÉRAL	
Nominale	Réelle	« A »	Nominale	Réelle
1 pi	11 7/8 po	1 7/16 po	8 pi	95 po
1 pi 2 po	13 7/8 po	2 7/16 po		
1 pi 6 po	17 7/8 po	4 7/16 po		

CARACTÉRISTIQUES STANDARD :

- 1 pi et 1 pi 2 po sont également offertes pour 11 3/4 po, 13 3/4 po et 14 po

Veillez consulter le Guide de prix d'ODL pour connaître la disponibilité et les restrictions.

PORTES STEEL PRO®, STEEL MARK® ET STEEL MARK PLUS DE 6 pi 8 po

FEUILLE DE SPÉCIFICATIONS DES PORTES ET DES LATÉRAUX EN ACIER

NOM DU CLIENT : _____ N° DE BON DE COMMANDE : _____

DATE : _____ QUANTITÉ : _____ COMMANDE SUR MESURE STOCK STANDARD

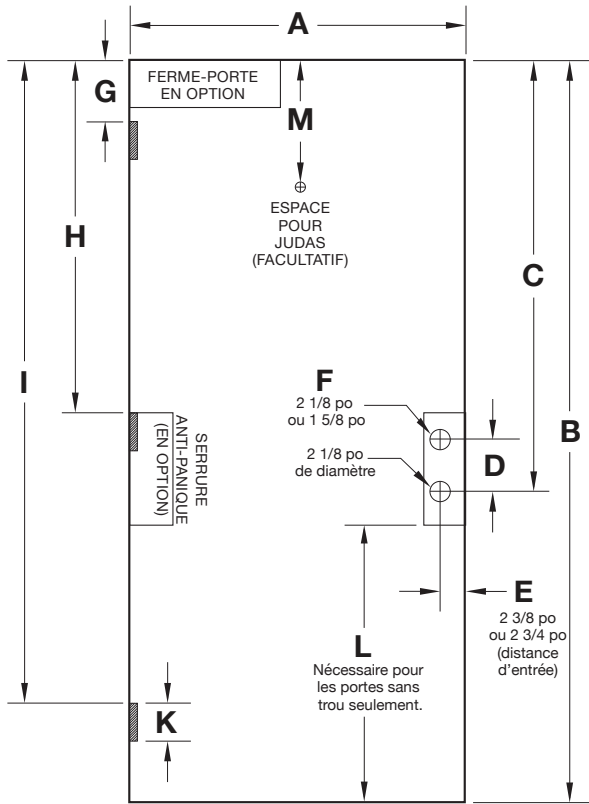

- A _____
- B _____
- C _____
- D _____
- E _____
- F _____
- G _____
- H _____
- I _____
- K _____
- L _____
- M _____

SÉRIE :

- STEEL PRO
(AUCUNE COMMANDE SUR MESURE)
- STEEL MARK
- STEEL MARK PLUS

PANNEAUX :

- UNIE AA
- 6 PANNEAUX BB
- 4 PANNEAUX LL
- 2 PANNEAUX CARRÉS CH
- 2 PANNEAUX TÊTE CAMBRÉE CC
- 2 PANNEAUX LAMBRIS, TÊTE CAMBRÉE KS
- 2 PANNEAUX, HAUT 3/4 TT
- 3 PANNEAUX CARRÉS QS
- EUROLINE 6 E6
- 3 PANNEAUX À RELIEF URBAIN QM
- 4 PANNEAUX À RELIEF URBAIN LM
- 3 PANNEAUX CRAFTSMAN À RELIEF URBAIN FM

DIMENSIONS DE LA DÉCOUPE : _____

HAUTEUR DE LA TRAVERSE SUPÉRIEURE : _____

OPTIONS SUPPLÉMENTAIRES :

- BLOC DE SERRURE ANTIPANIQUE
- BLOC DE FERME-PORTE
- BLOC POUR LA SERRURE DE 24 PO
- RÉSISTANCE AU FEU DE 20 MIN
- PAS DE PRÉPARATION POUR CHARNIÈRE
- MORTAISE DE LOQUET (à coins arrondis)
- JUDAS 1/2 PO 9/16 PO
- 1/2 TROU (le côté doit être spécifié)
- TROU À DROITE TROU À GAUCHE
- AUTRES : _____

- 2 PANNEAUX À MOTIF INVERSÉ SR
- LATÉRAL UNI SA
- LATÉRAL HAUTEUR 3/4 À RELIEF URBAIN SJ
- LATÉRAL CRAFTSMAN SK

REMARQUES : _____

PORTES STEEL MARK® ET STEEL MARK PLUS DE 7 PI

FEUILLE DE SPÉCIFICATIONS DES PORTES ET DES LATÉRAUX EN ACIER

NOM DU CLIENT : _____ N° DE BON DE COMMANDE : _____

DATE : _____ QUANTITÉ : _____ COMMANDE SUR MESURE STOCK STANDARD

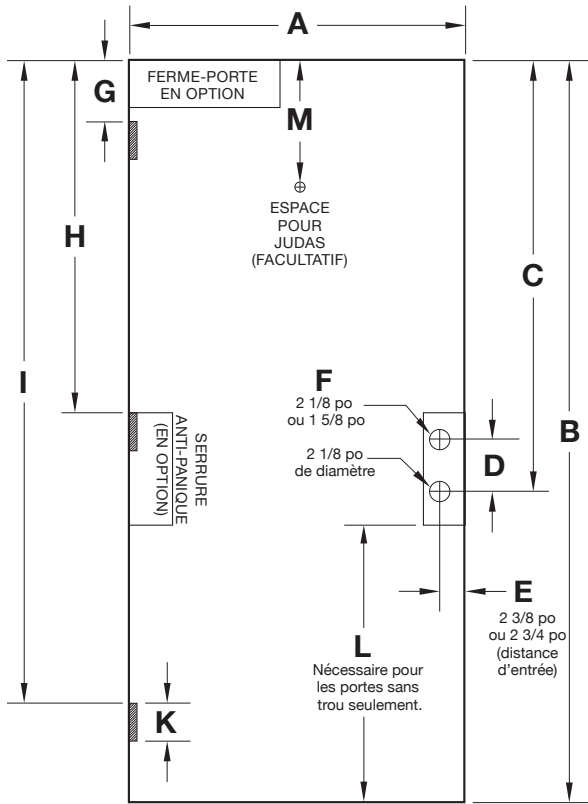

- A _____
- B _____
- C _____
- D _____
- E _____
- F _____
- G _____
- H _____
- I _____
- K _____
- L _____
- M _____

SÉRIE :

- STEEL MARK
- STEEL MARK PLUS

PANNEAUX :

- UNIE AA
- 6 PANNEAUX BB
- 2 PANNEAUX, HAUT 3/4 TT
- 3 PANNEAUX CARRÉS QS
- LATÉRAL UNI SA

DIMENSIONS DE LA DÉCOUPE : _____ **HAUTEUR DE LA TRAVERSE SUPÉRIEURE :** _____

OPTIONS SUPPLÉMENTAIRES :

- BLOC DE SERRURE ANTIPANIQUE
- BLOC DE FERME-PORTE
- BLOC POUR LA SERRURE DE 24 PO
- PAS DE PRÉPARATION POUR CHARNIÈRE
- MORTAISE DE LOQUET (à coins arrondis)
- JUDAS 1/2 PO 9/16 PO
- 1/2 TROU (le côté doit être spécifié)
- TROU À DROITE TROU À GAUCHE
- AUTRES : _____

REMARQUES : _____

FEUILLE DE SPÉCIFICATIONS DES PORTES ET DES LATÉRAUX EN ACIER STEEL MARK ET STEEL MARK PLUS DE 8 PI OU À 4 CHARNIÈRES

NOM DU CLIENT : _____ N° DE BON DE COMMANDE : _____

DATE : _____ QUANTITÉ : _____ COMMANDE SUR MESURE STOCK STANDARD

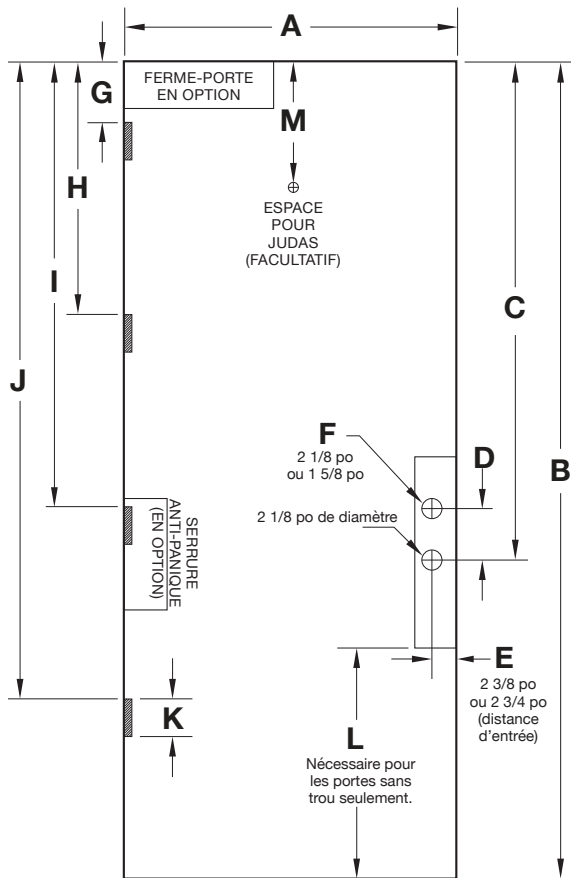

A _____
 B _____
 C _____
 D _____
 E _____
 F _____
 G _____
 H _____
 I _____
 J _____
 K _____
 L _____
 M _____

SÉRIE :

- STEEL MARK
 STEEL MARK PLUS

PANNEAUX :

- UNIE AA 8 PI
 6 PANNEAUX BB 8 PI
 2 PANNEAUX CARRÉS CH 8 PI
 2 PANNEAUX, découpe de 23 PO X 65 PO TT 8 PI
 EUROLINE 8 E8 8 PI
 LATÉRAL UNI SA 8 PI
 AUTRES

REMARQUE : Le bloc pour la serrure de 24 po est standard pour toutes les portes de 8 pi.

DIMENSIONS DE LA DÉCOUPE : _____ HAUTEUR DE LA TRAVERSE SUPÉRIEURE : _____

OPTIONS SUPPLÉMENTAIRES :

- BLOC DE SERRURE ANTI-PANIQUE MORTAISE DE LOQUET TROU À DROITE TROU À GAUCHE
 BLOC DE FERME-PORTE MORTAISE DE LOQUET (à coins arrondis) AUTRES : _____
 PAS DE PRÉPARATION POUR CHARNIÈRE JUDAS 1/2 PO 9/16 PO
 1/2 TROU (le côté doit être spécifié)

REMARQUES : _____

TABLEAU DES DIMENSIONS SUR MESURE DES PORTES EN ACIER STEEL MARK® ET STEEL MARK PLUS

TABLEAU DES DIMENSIONS SUR MESURE DES PORTES ET DES FENÊTRES LATÉRALES EN ACIER À BORDURES EN BOIS

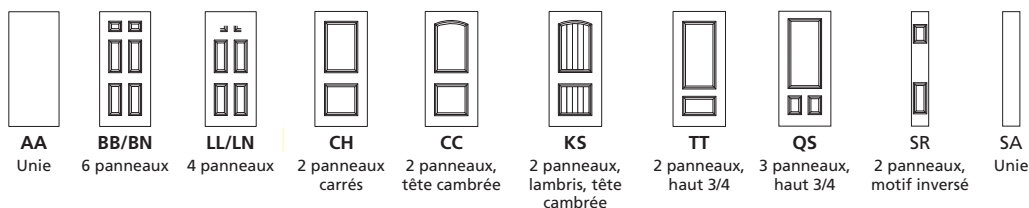

Largeur	Hauteur	Portes d'une hauteur de 79 po et moins											
23 3/4 po à 35 3/4 po	72 po à 79 po	B P	-	-	-	-	-	-	-	-	-	-	-
27 3/4 po à 30 3/4 po	72 po à 79 po	B P	B P	P	-	-	-	-	-	-	-	-	-
30 3/4 po à 35 3/4 po	72 po à 79 po	B P	B P	B P	B P	B P	B P	B P	B P	B P	-	-	-
35 13/16 po à 41 3/4 po	72 po à 79 po	B P	-	-	-	-	-	-	-	-	-	-	-
Portes d'une hauteur de plus de 79 po à 84 po													
23 3/4 po à 35 3/4 po	79 po à 84 po	B P	-	-	-	-	-	-	-	-	-	-	-
30 3/4 po à 35 3/4 po	79 po à 84 po	B P	B P	B P	B P	-	-	B P	B P	-	-	-	-
Portes d'une hauteur de plus de 84 po à 95 po													
23 3/4 po à 35 3/4 po	84 po à 95 po	B P	-	-	-	-	-	-	-	-	-	-	-
30 3/4 po à 35 3/4 po	91 po à 95 po	B P	B	-	-	-	-	-	B P	-	-	-	-
Latéraux d'une hauteur de 79 po et moins													
9 7/8 po à 23 3/4 po	60 po à 79 po	-	-	-	-	-	-	-	-	-	-	-	B P
11 7/8 po à 17 3/4 po	72 po à 79 po	-	-	-	-	-	-	-	-	-	-	-	B P
Latéraux d'une hauteur de plus de 79 po à 84 po													
9 7/8 po à 23 3/4 po	79 po à 84 po	-	-	-	-	-	-	-	-	-	-	-	B P
11 7/8 po à 17 3/4 po	79 po à 84 po	-	-	-	-	-	-	-	-	-	-	-	B P
Latéraux d'une hauteur de plus de 84 po à 95 po													
9 7/8 po à 23 3/4 po	84 po à 95 po	-	-	-	-	-	-	-	-	-	-	-	B P

TABLEAU DES DIMENSIONS SUR MESURE DES PORTES ET DES FENÊTRES LATÉRALES EN ACIER À BORDURES EN BOIS À RELIEF URBAIN



TABLEAU DES DIMENSIONS SUR MESURE DES PORTES ET DES FENÊTRES LATÉRALES EN ACIER À BORDURES EN BOIS EUROLINE



Largeur	Hauteur	Portes d'une hauteur de 79 po et moins											
23 3/4 po à 35 3/4 po	72 po à 79 po	-	-	-	-	-	-	-	-	-	-	-	-
27 3/4 po à 30 3/4 po	72 po à 79 po	-	-	-	-	-	-	-	-	-	-	-	-
30 3/4 po à 35 3/4 po	72 po à 79 po	P	B P	B P	-	-	-	P	-	-	-	-	-
35 13/16 po à 41 3/4 po	72 po à 79 po	-	-	-	-	-	-	-	-	-	-	-	-
Portes d'une hauteur de plus de 79 po à 84 po													
23 3/4 po à 35 3/4 po	79 po à 84 po	-	-	-	-	-	-	-	-	-	-	-	-
30 3/4 po à 35 3/4 po	79 po à 84 po	-	-	-	-	-	-	-	-	-	-	-	-
Portes d'une hauteur de plus de 84 po à 95 po													
23 3/4 po à 35 3/4 po	84 po à 95 po	-	-	-	-	-	-	-	-	-	-	-	-
30 3/4 po à 35 3/4 po	91 po à 95 po	-	-	-	-	-	-	-	-	-	P	-	-
Latéraux d'une hauteur de 79 po et moins													
9 7/8 po à 23 3/4 po	60 po à 79 po	-	-	-	-	-	-	-	-	-	-	-	-
11 7/8 po à 17 3/4 po	72 po à 79 po	-	-	-	-	-	-	B P	B P	-	-	-	-
Latéraux d'une hauteur de plus de 79 po à 84 po													
9 7/8 po à 23 3/4 po	79 po à 84 po	-	-	-	-	-	-	-	-	-	-	-	-
11 7/8 po à 17 3/4 po	79 po à 84 po	-	-	-	-	-	-	-	-	-	-	-	-
Latéraux d'une hauteur de plus de 84 po à 95 po													
9 7/8 po à 23 3/4 po	84 po à 95 po	-	-	-	-	-	-	-	-	-	-	-	-

REMARQUES :

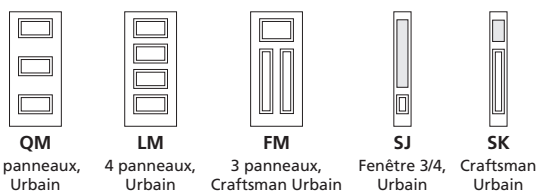
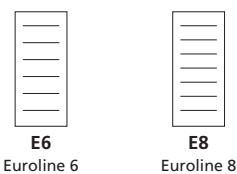
1. Veuillez fournir la feuille de spécifications de commande spéciale pour chaque commande de porte sur mesure.
2. Communiquez avec le service à la clientèle afin d'obtenir un devis pour des quantités de 50 portes et plus ayant les mêmes dimensions et le même style.
3. Les portes à deux panneaux de 91 po à 95 po ne sont offertes qu'avec une découpe de 23 po x 65 po.

B Steel Mark
P Steel Mark Plus

Portes en acier À BORDURES EN ACIER



PORTES EN ACIER À BORDURES EN ACIER

CARACTÉRISTIQUES DES PORTES STEEL MARK® ET STEEL MARK PLUS

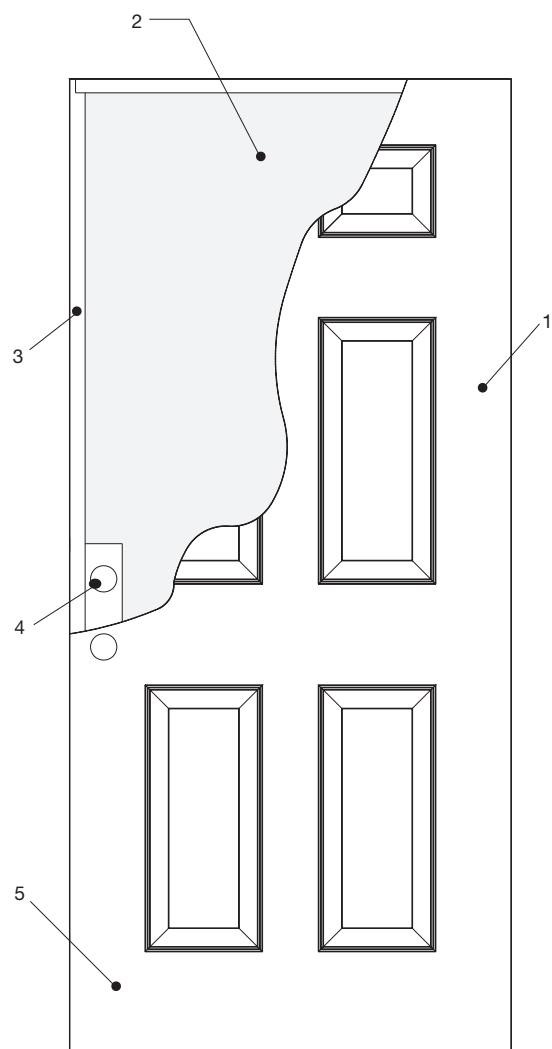

1. REVÊTEMENTS DES PORTES STEEL MARK ET STEEL MARK PLUS

- a. Qualité : G40 galvanisé par immersion à chaud

2. ÂME EN MOUSSE

- a. Matériau : polyuréthane
- b. Masse volumique : 2,2 lb/pi³

3. MONTANTS EN ACIER

- a. Montant charnier réglable préperforé
- b. Montant de serrure préparé pour la poignée de porte et le pêne dormant

4. BLOC DE BOIS POUR LA SERRURE

- a. 4 po x 12 po en pin (comprend l'épaisseur du montant) 6 pi 8 po

5. COUCHE D'APPRÊT OU DE PEINTURE

- a. Matériau : peinture à base de polyester

6. EMBALLAGE

- a. Portes par palette : 27
- b. Bandes : métal (2)
- c. Autres : coins en carton (4) et pellicule plastique
- d. Étiquettes d'identification du produit sur les quatre côtés
- e. Palette à quatre entrées

7. CONDUCTIBILITÉ THERMIQUE

- a. Valeur « U » : 0,16
- b. Valeur « R » : 6,25
- c. CARS : 0,01

8. INDICE DE TRANSMISSION DU SON

- a. ITS : 23
- b. ITS : 22

9. DEGRÉ DE RÉSISTANCE AU FEU

- a. 20 minutes en pression positive, jusqu'à 3 pi x 6 pi 8 po

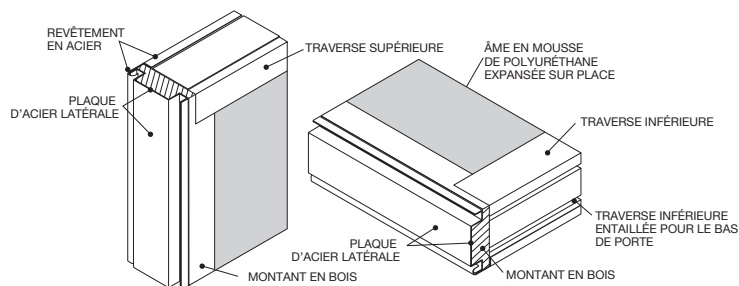

CONSTRUCTION DES MONTANTS ET DES TRAVERSES

PORTES EN ACIER À BORDURES EN ACIER

INFORMATION SUR LA PRÉPARATION DES MONTANTS

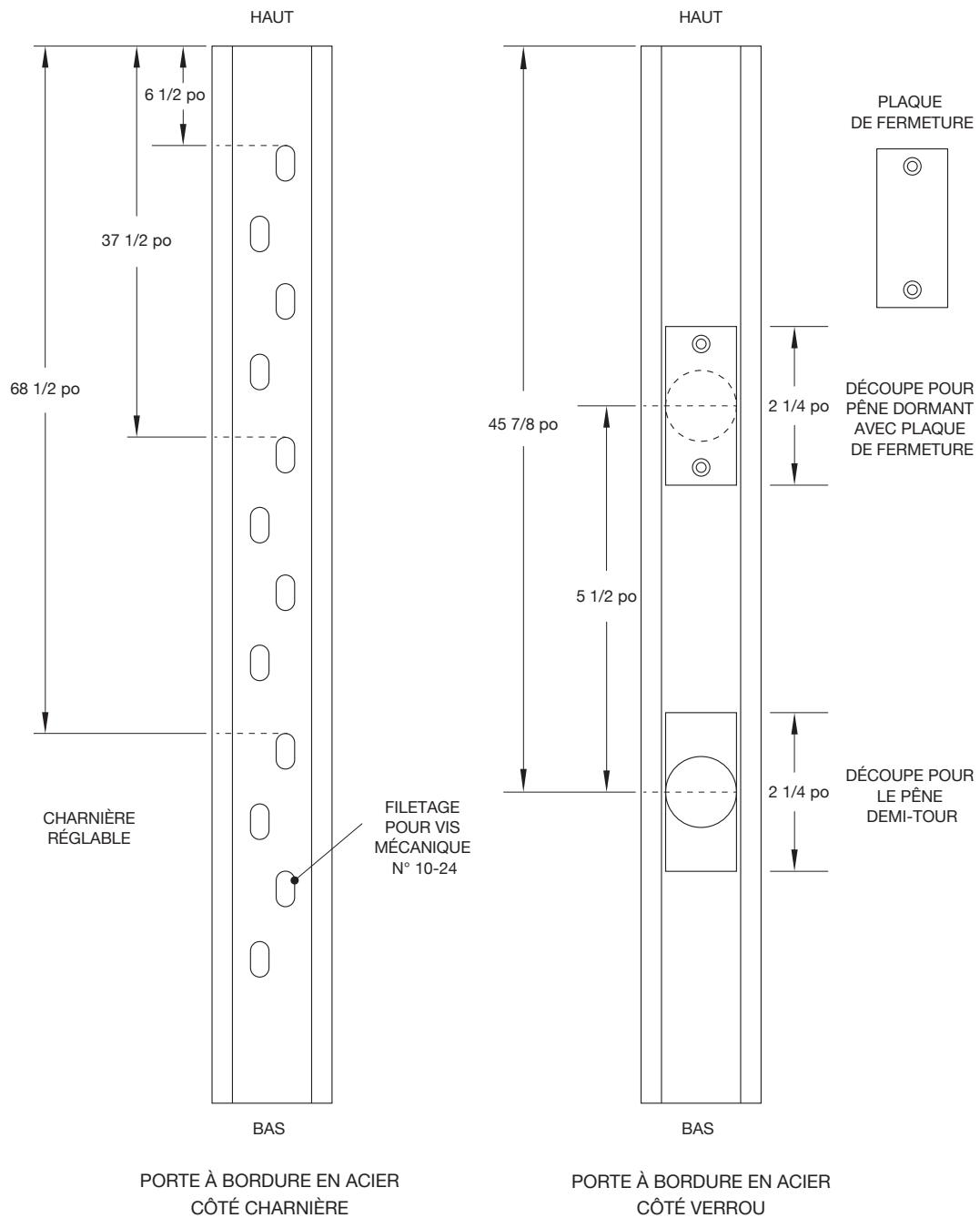

PORTES EN ACIER À BORDURES EN ACIER

EMPLACEMENTS DES PIÈCES DE QUINCAILLERIE DES PORTES STEEL MARK® ET STEEL MARK PLUS DE 6 pi 8 po

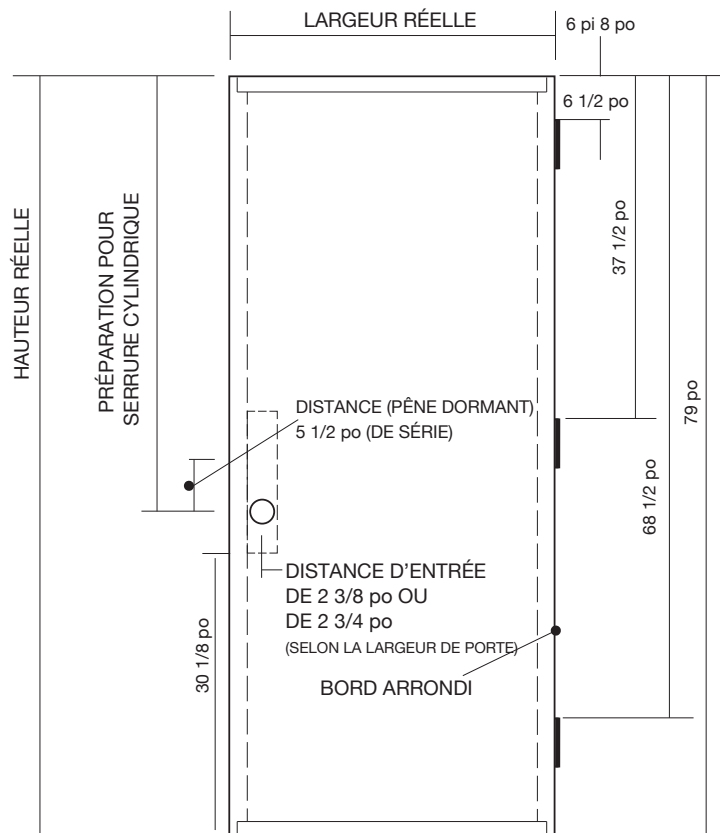

Portes en acier à bordures en acier de 6 pi 8 po

HAUTEUR DE LA PORTE		
Nominale	Réelle	Préparation pour la serrure cylindrique
6 pi 8 po	79 po	45 7/8 po

CARACTÉRISTIQUES STANDARD :

- Montant charnier préperforé pour l'installation de charnières affleurantes (3) de 4 po
- Préparation pour la serrure cylindrique
- Bord du côté serrure préparé pour le loquet et le pêne dormant (plaque de fermeture fournie)
- Bloc de bois pour la serrure de 4 po x 12 po (comprend l'épaisseur du montant)
- Bords arrondis
- Porte remplie de mousse de polyuréthane
- Porte d'une épaisseur de 1 3/4 po
- Position des charnières réglable

Veillez consulter le Guide de prix d'ODL pour connaître la disponibilité et les restrictions.

PORTES EN ACIER À BORDURES EN ACIER

UNIES (AA) – SMSE

PORTES STEEL MARK® ET STEEL MARK PLUS DE 6 pi 8 po

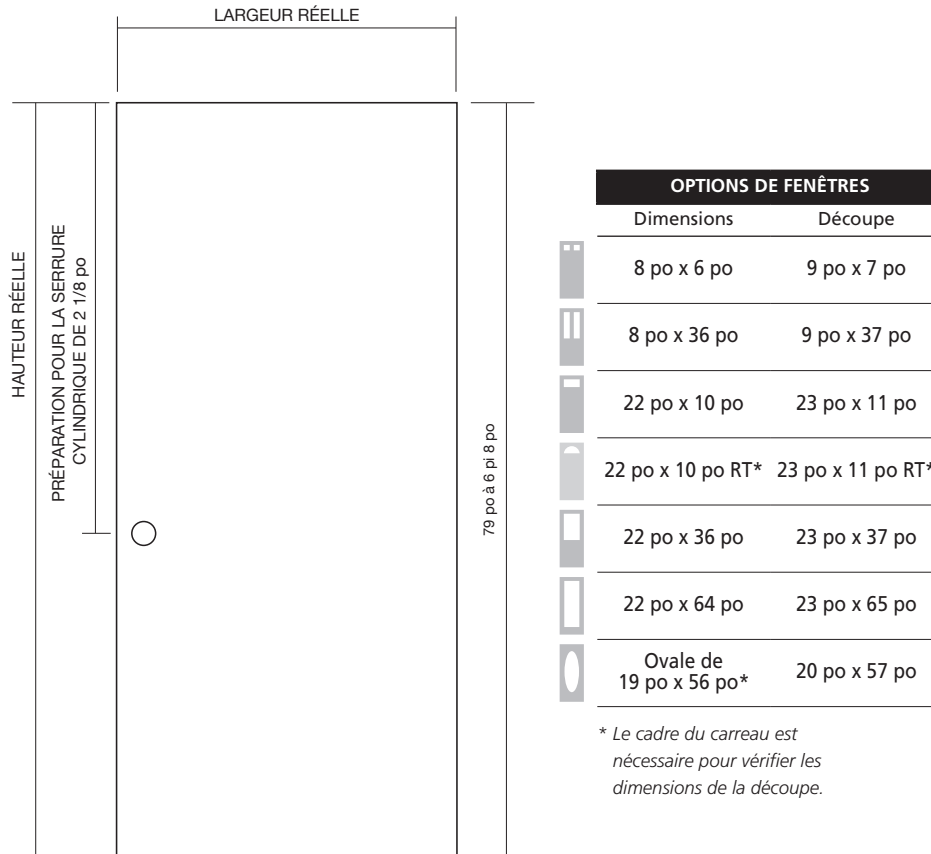

* Le cadre du carreau est nécessaire pour vérifier les dimensions de la découpe.

Portes en acier à bordures en acier unies (AA) de 6 pi 8 po

LARGEUR DE LA PORTE		HAUTEUR DE LA PORTE		
Nominale	Réelle	Nominale	Réelle	Préparation pour la serrure cylindrique
2 pi 6 po	29 11/16 po	6 pi 8 po	79 po	45 7/8 po
2 pi 8 po	31 11/16 po			
2 pi 10 po	33 11/16 po			
3 pi	35 11/16 po			
3 pi 6 po	41 11/16 po			

CARACTÉRISTIQUES STANDARD :

- Montant charnier préperforé pour l'installation de charnières affleurantes (3) de 4 po
- Préparation pour la serrure cylindrique
- Bord du côté serrure préparé pour le loquet et le pêne dormant (plaque de fermeture fournie)
- Bloc de bois pour la serrure de 4 po x 12 po (comprend l'épaisseur du montant)
- Bords arrondis
- Porte remplie de mousse de polyuréthane
- Porte d'une épaisseur de 1 3/4 po
- Position des charnières réglable

Veuillez consulter le Guide de prix d'ODL pour connaître la disponibilité et les restrictions.

PORTES EN ACIER À BORDURES EN ACIER

SIX PANNEAUX (BB) À RELIEF HAUTE DÉFINITION – SMSE

PORTES STEEL MARK® ET STEEL MARK PLUS DE 6 pi 8 po

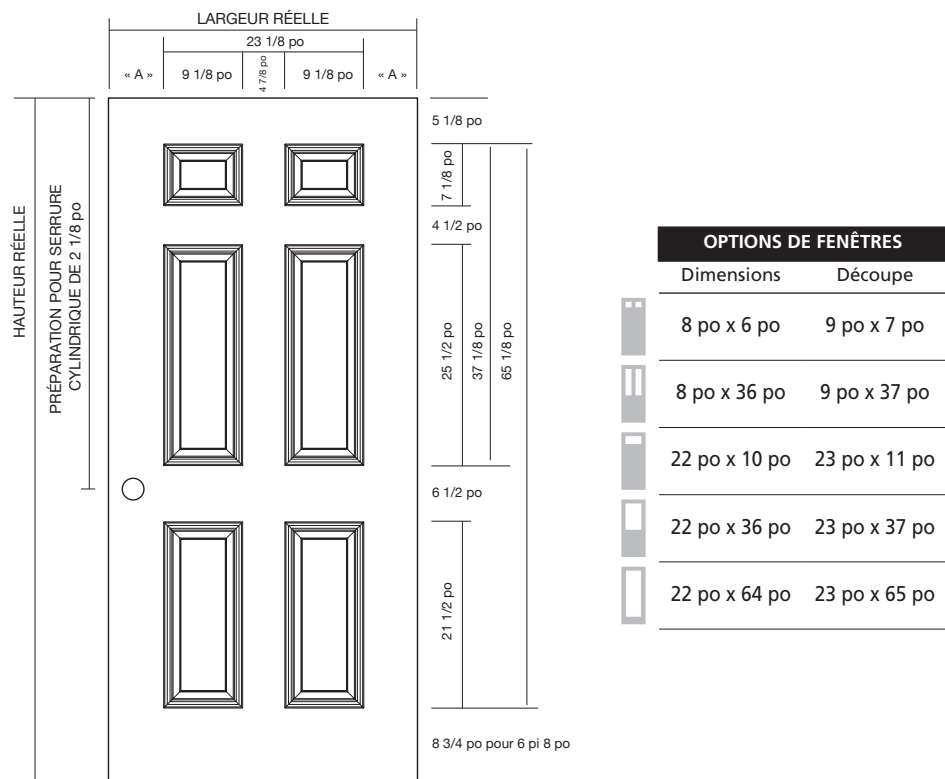

Portes en acier à bordures en acier à six panneaux (BB) à relief haute définition de 6 pi 8 po

LARGEUR DE LA PORTE			HAUTEUR DE LA PORTE		
Nominale	Réelle	« A »	Nominale	Réelle	Préparation pour la serrure cylindrique
2 pi 8 po	31 11/16 po	4 9/32 po	6 pi 8 po	79 po	45 7/8 po
2 pi 10 po	33 11/16 po	5 9/32 po			
3 pi	35 11/16 po	6 9/32 po			

CARACTÉRISTIQUES STANDARD :

- Montant charnier préperforé pour l'installation de charnières affleurantes (3) de 4 po
- Préparation pour la serrure cylindrique
- Bord du côté serrure préparé pour le loquet et le pêne dormant (plaque de fermeture fournie)
- Bloc de bois pour la serrure de 4 po x 12 po (comprend l'épaisseur du montant)
- Bords arrondis
- Porte remplie de mousse de polyuréthane
- Porte d'une épaisseur de 1 3/4 po
- Position des charnières réglable

Veillez consulter le Guide de prix d'ODL pour connaître la disponibilité et les restrictions.

PORTES EN ACIER À BORDURES EN ACIER

SIX PANNEAUX (BN) À RELIEF HAUTE DÉFINITION, ÉTROITE – SMSE

PORTES STEEL MARK® ET STEEL MARK PLUS DE 6 pi 8 po

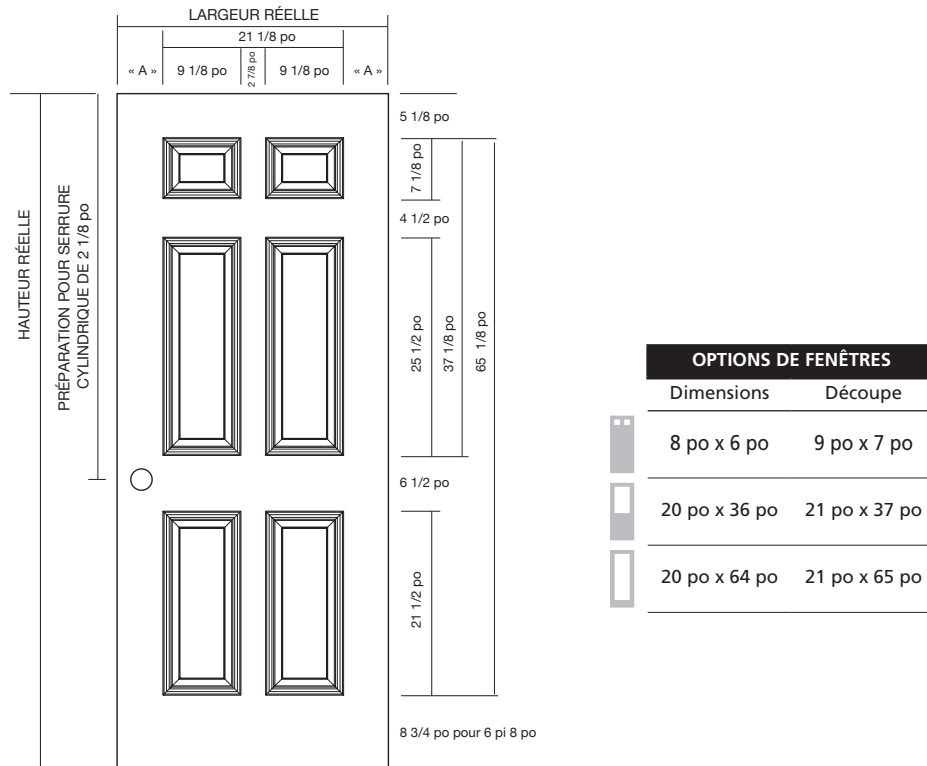

Portes en acier à bordures en acier étroites à six panneaux (BN) à relief haute définition de 6 pi 8 po

LARGEUR DE LA PORTE			HAUTEUR DE LA PORTE		
Nominale	Réelle	« A »	Nominale	Réelle	Préparation pour la serrure cylindrique
2 pi 6 po	29 11/16 po	4 9/32 po	6 pi 8 po	79 po	45 7/8 po

CARACTÉRISTIQUES STANDARD :

- Montant charnier préperforé pour l'installation de charnières affleurantes (3) de 4 po
- Préparation pour la serrure cylindrique
- Bord du côté serrure préparé pour le loquet et le pêne dormant (plaque de fermeture fournie)
- Bloc de bois pour la serrure de 4 po x 12 po (comprend l'épaisseur du montant)
- Bords arrondis
- Porte remplie de mousse de polyuréthane
- Porte d'une épaisseur de 1 3/4 po
- Position des charnières réglable

Veuillez consulter le Guide de prix d'ODL pour connaître la disponibilité et les restrictions.

PORTES EN ACIER À BORDURES EN ACIER

QUATRE PANNEAUX (LL) À RELIEF HAUTE DÉFINITION – SMSE

PORTES STEEL MARK® ET STEEL MARK PLUS DE 6 pi 8 po

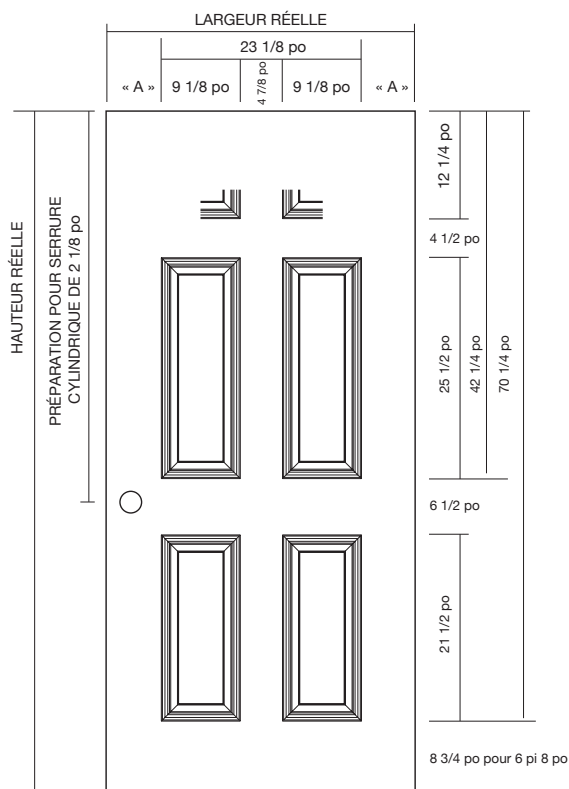

OPTIONS DE FENÊTRES

Dimensions	Découpe
8 po x 6 po	9 po x 7 po
8 po x 36 po	9 po x 37 po
8 po x 36 po RT*	9 po x 37 po RT
22 po x 10 po HR*	23 po x 11 po HR
22 po x 36 po	23 po x 37 po
22 po x 36 po RT*	23 po x 37 po RT
22 po x 64 po	23 po x 65 po

* Le cadre du carreau est nécessaire pour vérifier les dimensions de la découpe.

Portes en acier à bordures en acier à quatre panneaux (LL) à relief haute définition de 6 pi 8 po

LARGEUR DE LA PORTE			HAUTEUR DE LA PORTE		
Nominale	Réelle	« A »	Nominale	Réelle	Préparation pour la serrure cylindrique
2 pi 8 po	31 11/16 po	4 9/32 po	6 pi 8 po	79 po	45 7/8 po
2 pi 10 po	33 11/16 po	5 9/32 po			
3 pi	35 11/16 po	6 9/32 po			

CARACTÉRISTIQUES STANDARD :

- Montant charnier préperforé pour l'installation de charnières affleurantes (3) de 4 po
- Préparation pour la serrure cylindrique
- Bord du côté serrure préparé pour le loquet et le pêne dormant (plaque de fermeture fournie)
- Bloc de bois pour la serrure de 4 po x 12 po (comprend l'épaisseur du montant)
- Bords arrondis
- Porte remplie de mousse de polyuréthane
- Porte d'une épaisseur de 1 3/4 po
- Position des charnières réglable

Veillez consulter le Guide de prix d'ODL pour connaître la disponibilité et les restrictions.

PORTES EN ACIER À BORDURES EN ACIER

TROIS PANNEAUX, PANNEAU DU HAUT 3/4 (QS) À RELIEF HAUTE DÉFINITION – SMSE PORTES STEEL MARK® ET STEEL MARK PLUS DE 6 pi 8 po

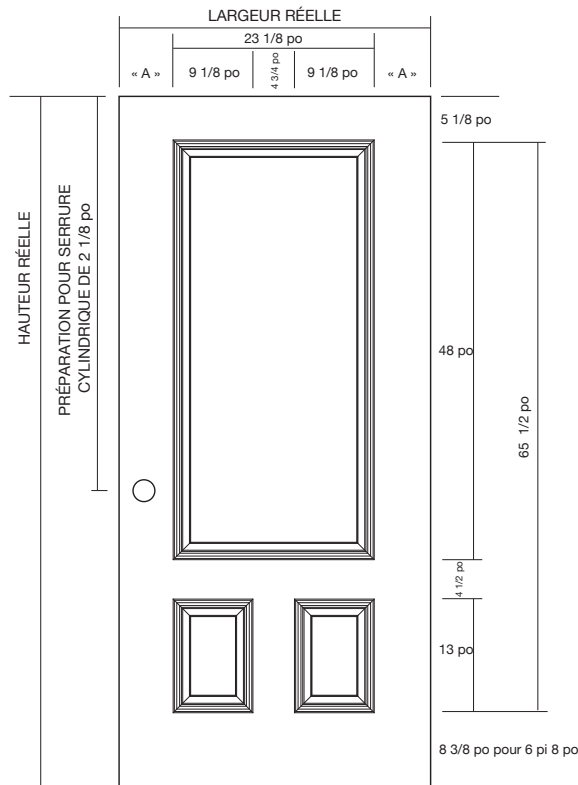

OPTIONS DE FENÊTRES	
Taille	Découpe
22 po x 48 po	23 po x 49 po
22 po x 64 po	23 po x 65 po
Ovale de 14 po x 37 po*	Ovale de 15 po x 38 po
Ovale de 15 po x 39 po*	Ovale de 16 po x 40 po

* Le cadre du carreau est nécessaire pour vérifier les dimensions de la découpe.

Portes en acier à bordures en acier à trois panneaux, panneau du haut 3/4, (QS) à relief haute définition de 6 pi 8 po

LARGEUR DE LA PORTE			HAUTEUR DE LA PORTE		
Nominale	Réelle	« A »	Nominale	Réelle	Préparation pour la serrure cylindrique
2 pi 8 po	31 11/16 po	4 9/32 po	6 pi 8 po	79 po	45 7/8 po
2 pi 10 po	33 11/16 po	5 9/32 po			
3 pi	35 11/16 po	6 9/32 po			

CARACTÉRISTIQUES STANDARD :

- Montant charnier préperforé pour l'installation de charnières affleurantes (3) de 4 po
- Préparation pour la serrure cylindrique
- Bord du côté serrure préparé pour le loquet et le pêne dormant (plaque de fermeture fournie)
- Bloc de bois pour la serrure de 4 po x 12 po (comprend l'épaisseur du montant)
- Bords arrondis
- Porte remplie de mousse de polyuréthane
- Porte d'une épaisseur de 1 3/4 po
- Position des charnières réglable

Veillez consulter le Guide de prix d'ODL pour connaître la disponibilité et les restrictions.

PORTES EN ACIER À BORDURES EN ACIER

DEUX PANNEAUX, PANNEAU DU HAUT 3/4 (TT) À RELIEF HAUTE DÉFINITION – SMSE

PORTES STEEL MARK® ET STEEL MARK PLUS DE 6 pi 8 po

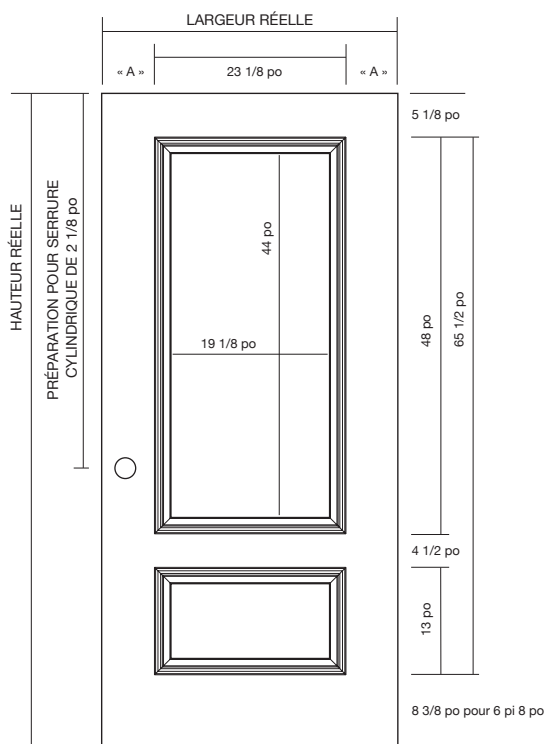

OPTIONS DE FENÊTRES

Dimensions	Découpe
------------	---------

22 po x 48 po	23 po x 49 po
---------------	---------------

22 po x 64 po	23 po x 65 po
---------------	---------------

Ovale de 14 po x 37 po*	Ovale de 15 po x 38 po
-------------------------	------------------------

Ovale de 15 po x 39 po*	Ovale de 16 po x 40 po
-------------------------	------------------------

* Le cadre du carreau est nécessaire pour vérifier les dimensions de la découpe.

Portes en acier à bordures en acier à deux panneaux, panneau du haut 3/4, (TT) à relief haute définition de 6 pi 8 po

LARGEUR DE LA PORTE		
Nominale	Réelle	« A »
2 pi 8 po	31 11/16 po	4 9/32 po
2 pi 10 po	33 11/16 po	5 9/32 po
3 pi	35 11/16 po	6 9/32 po

HAUTEUR DE LA PORTE		
Nominale	Réelle	Préparation pour la serrure cylindrique
6 pi 8 po	79 po	45 7/8 po

CARACTÉRISTIQUES STANDARD :

- Montant charnier préperforé pour l'installation de charnières affleurantes (3) de 4 po
- Préparation pour la serrure cylindrique
- Bord du côté serrure préparé pour le loquet et le pêne dormant (plaque de fermeture fournie)
- Bloc de bois pour la serrure de 4 po x 12 po (comprend l'épaisseur du montant)
- Bords arrondis
- Porte remplie de mousse de polyuréthane
- Porte d'une épaisseur de 1 3/4 po
- Position des charnières réglable

Veuillez consulter le Guide de prix d'ODL pour connaître la disponibilité et les restrictions.

PORTES EN ACIER À BORDURES EN ACIER

DEUX PANNEAUX CARRÉS (CH) À RELIEF HAUTE DÉFINITION – SMSE

PORTES STEEL MARK® ET STEEL MARK PLUS DE 6 pi 8 po

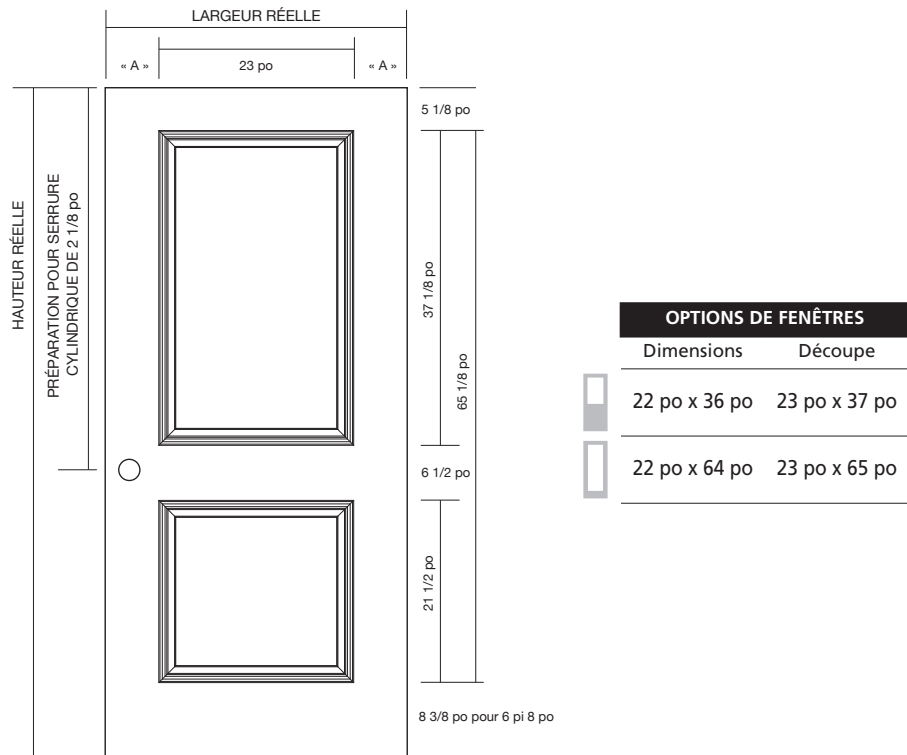

Portes en acier à bordures en acier à deux panneaux carrés (CH) à relief haute définition de 6 pi 8 po

LARGEUR DE LA PORTE			HAUTEUR DE LA PORTE		
Nominale	Réelle	« A »	Nominale	Réelle	Préparation pour la serrure cylindrique
2 pi 8 po	31 11/16 po	4 11/32 po	6 pi 8 po	79 po	45 7/8 po
2 pi 10 po	33 11/16 po	5 11/32 po			
3 pi	35 11/16 po	6 11/32 po			
3 pi 6 po	41 11/16 po	9 11/32 po			

CARACTÉRISTIQUES STANDARD :

- Montant charnier préperforé pour l'installation de charnières affleurantes (3) de 4 po
- Préparation pour la serrure cylindrique
- Bord du côté serrure préparé pour le loquet et le pêne dormant (plaque de fermeture fournie)
- Bloc de bois pour la serrure de 4 po x 12 po (comprend l'épaisseur du montant)
- Bords arrondis
- Porte remplie de mousse de polyuréthane
- Porte d'une épaisseur de 1 3/4 po
- Position des charnières réglable

Veillez consulter le Guide de prix d'ODL pour connaître la disponibilité et les restrictions.

PORTES EN ACIER À BORDURES EN ACIER

DEUX PANNEAUX TÊTE CAMBRÉE (CC) À RELIEF DÉTAILLÉ – SMSE

PORTES STEEL MARK® ET STEEL MARK PLUS DE 6 pi 8 po

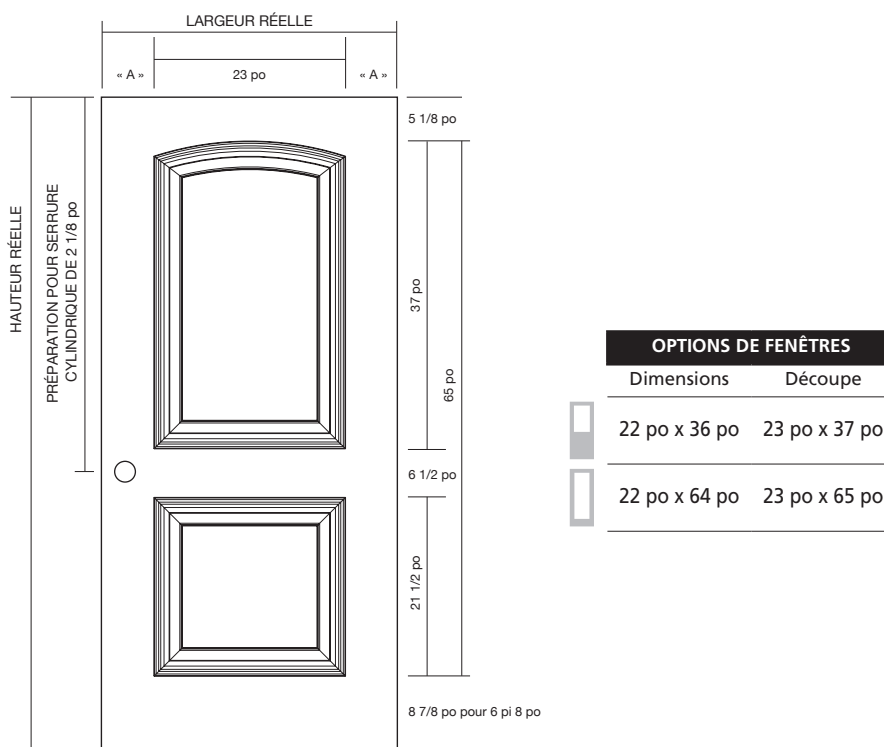

Portes en acier à bordures en acier à deux panneaux tête cambrée (CH) à relief Détaillé de 6 pi 8 po

LARGUEUR DE LA PORTE			HAUTEUR DE LA PORTE		
Nominale	Réelle	« A »	Nominale	Réelle	Préparation pour la serrure cylindrique
2 pi 8 po	31 11/16 po	4 11/32 po	6 pi 8 po	79 po	45 7/8 po
2 pi 10 po	33 11/16 po	5 11/32 po			
3 pi	35 11/16 po	6 11/32 po			

CARACTÉRISTIQUES STANDARD :

- Montant charnier préperforé pour l'installation de charnières affleurantes (3) de 4 po
- Préparation pour la serrure cylindrique
- Bord du côté serrure préparé pour le loquet et le pêne dormant (plaque de fermeture fournie)
- Bloc de bois pour la serrure de 4 po x 12 po (comprend l'épaisseur du montant)
- Bords arrondis
- Porte remplie de mousse de polyuréthane
- Porte d'une épaisseur de 1 3/4 po
- Position des charnières réglable

Veillez consulter le Guide de prix d'ODL pour connaître la disponibilité et les restrictions.

PORTES EN ACIER À BORDURES EN ACIER

DEUX PANNEAUX LAMBRIS, TÊTE CAMBRÉE (KS) À RELIEF DÉTAILLÉ – SMSE

PORTES STEEL MARK® ET STEEL MARK PLUS DE 6 pi 8 po

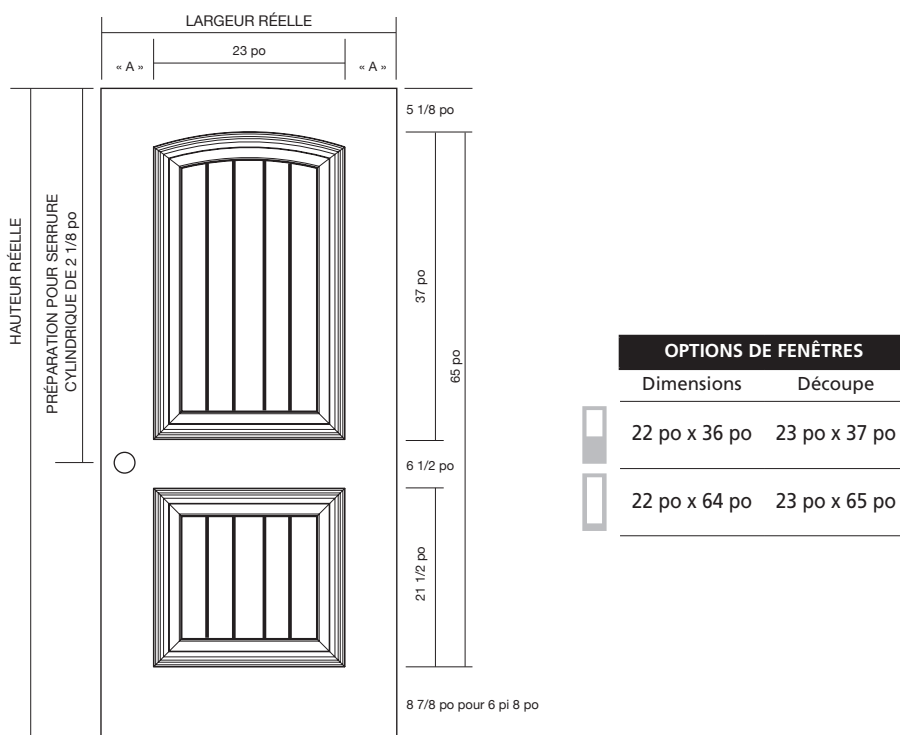

Portes en acier à bordures en acier à deux panneaux lambris, tête cambrée (KS) à relief Détaillé de 6 pi 8 po

LARGEUR DE LA PORTE			HAUTEUR DE LA PORTE		
Nominale	Réelle	« A »	Nominale	Réelle	Préparation pour la serrure cylindrique
2 pi 8 po	31 11/16 po	4 11/32 po	6 pi 8 po	79 po	45 7/8 po
2 pi 10 po	33 11/16 po	5 11/32 po			
3 pi	35 11/16 po	6 11/32 po			

CARACTÉRISTIQUES STANDARD :

- Montant charnier préperforé pour l'installation de charnières affleurantes (3) de 4 po
- Préparation pour la serrure cylindrique
- Bord du côté serrure préparé pour le loquet et le pêne dormant (plaque de fermeture fournie)
- Bloc de bois pour la serrure de 4 po x 12 po (comprend l'épaisseur du montant)
- Bords arrondis
- Porte remplie de mousse de polyuréthane
- Porte d'une épaisseur de 1 3/4 po
- Position des charnières réglable

Veuillez consulter le Guide de prix d'ODL pour connaître la disponibilité et les restrictions.

PORTES EN ACIER À BORDURES EN ACIER

TROIS PANNEAUX CRAFTSMAN (F2) À RELIEF HAUTE DÉFINITION – SMSE

PORTES STEEL MARK® ET STEEL MARK PLUS DE 6 pi 8 po

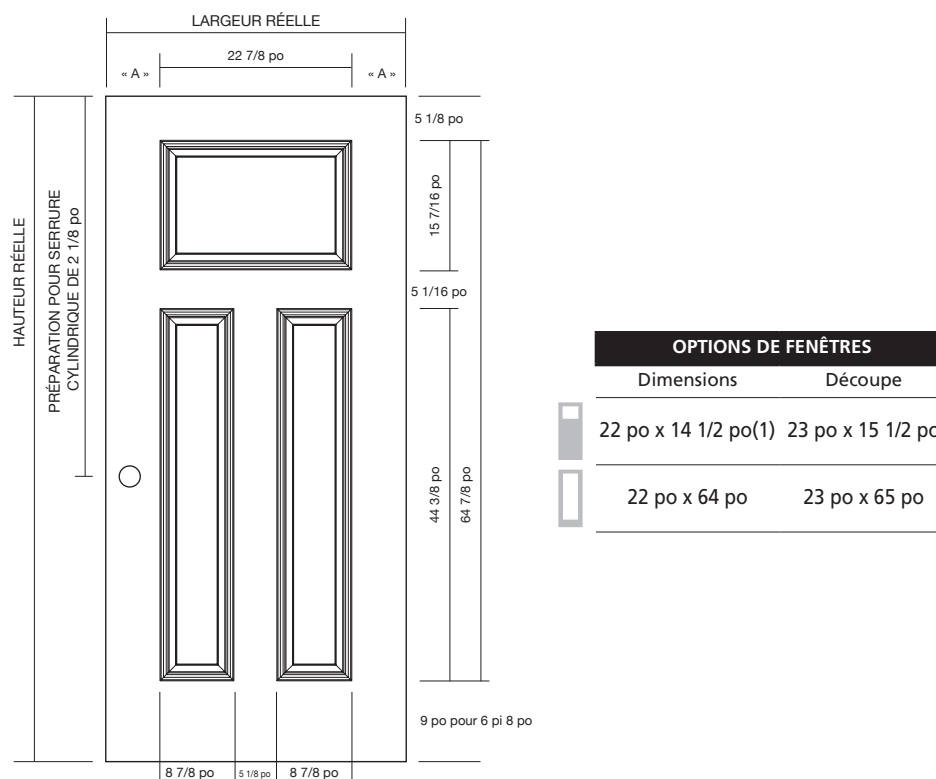

Portes en acier à bordures en acier à trois panneaux Craftsman à relief haute définition (F2) de 6 pi 8 po

LARGEUR DE LA PORTE			HAUTEUR DE LA PORTE		
Nominale	Réelle	« A »	Nominale	Réelle	Préparation pour la serrure cylindrique
2 pi 8 po	31 11/16 po	4 13/32 po	6 pi 8 po	79 po	45 7/8 po
2 pi 10 po	33 11/16 po	5 13/32 po			
3 pi	35 11/16 po	6 13/32 po			

FIN DE LA PRODUCTION EN 2020

CARACTÉRISTIQUES STANDARD :

- Montant charnier préperforé pour l'installation de charnières affleurantes (3) de 4 po
- Préparation pour la serrure cylindrique
- Bord du côté serrure préparé pour le loquet et le pêne dormant (plaque de fermeture fournie)
- Bloc de bois pour la serrure de 4 po x 12 po (comprend l'épaisseur du montant)
- Bords arrondis
- Porte remplie de mousse de polyuréthane
- Porte d'une épaisseur de 1 3/4 po
- Position des charnières réglable

Veillez consulter le Guide de prix d'ODL pour connaître la disponibilité et les restrictions.

PORTES EN ACIER À BORDURES EN ACIER

TROIS PANNEAUX À RELIEF URBAIN (QM) – SMSE

PORTES STEEL MARK® ET STEEL MARK PLUS DE 6 pi 8 po

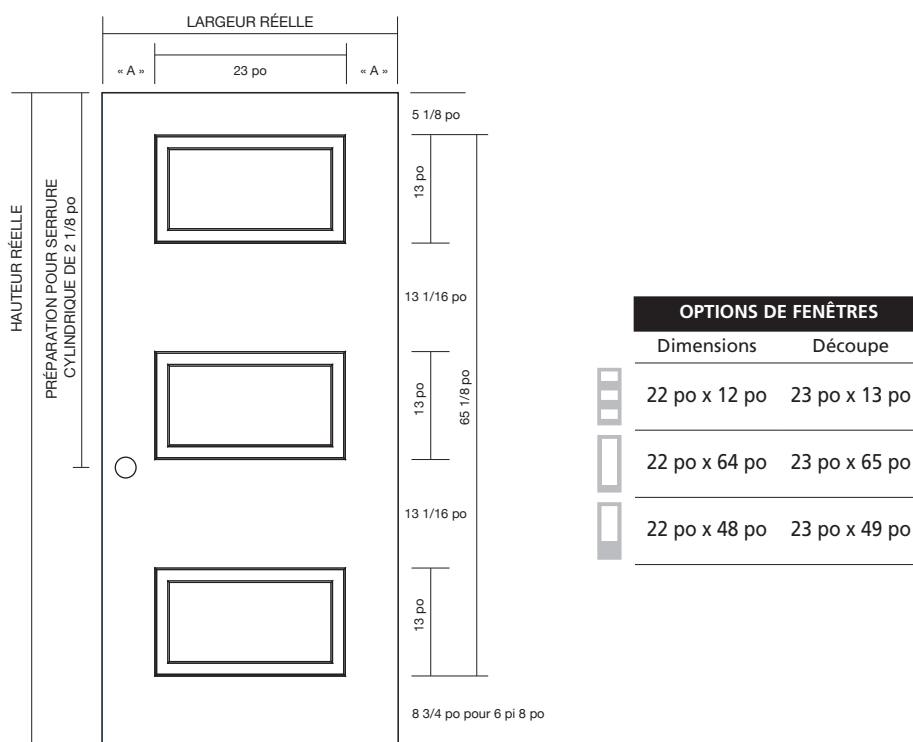

Portes en acier à bordures en acier à trois panneaux à relief Urbain (QM) de 6 pi 8 po

LARGEUR DE LA PORTE			HAUTEUR DE LA PORTE		
Nominale	Réelle	« A »	Nominale	Réelle	Préparation pour la serrure cylindrique
2 pi 8 po	31 11/16 po	4 11/32 po	6 pi 8 po	79 po	45 7/8 po
2 pi 10 po	33 11/16 po	5 11/32 po			
3 pi	35 11/16 po	6 11/32 po			

CARACTÉRISTIQUES STANDARD :

- Montant charnier préperforé pour l'installation de charnières affleurantes (3) de 4 po
- Préparation pour la serrure cylindrique
- Bord du côté serrure préparé pour le loquet et le pêne dormant (plaque de fermeture fournie)
- Bloc de bois pour la serrure de 4 po x 12 po (comprend l'épaisseur du montant)
- Bords arrondis
- Porte remplie de mousse de polyuréthane
- Porte d'une épaisseur de 1 3/4 po
- Position des charnières réglable

Veillez consulter le Guide de prix d'ODL pour connaître la disponibilité et les restrictions.

PORTES EN ACIER À BORDURES EN ACIER

QUATRE PANNEAUX À RELIEF URBAIN (LM) – SMSE

PORTES STEEL MARK® ET STEEL MARK PLUS DE 6 pi 8 po

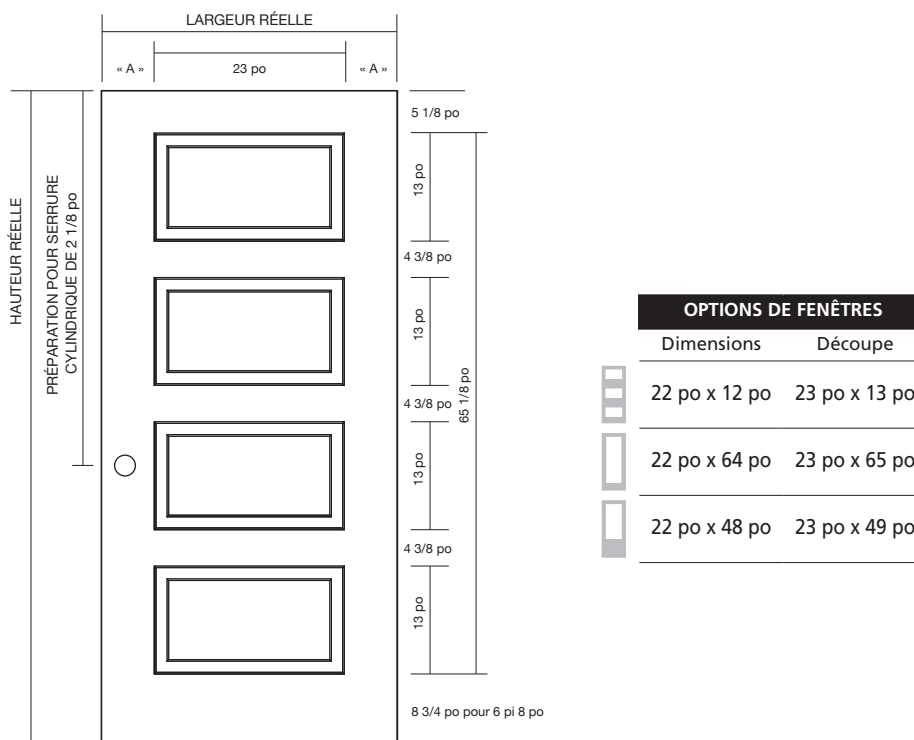

Portes en acier à bordures en acier à quatre panneaux à relief Urbain (LM) de 6 pi 8 po

LARGEUR DE LA PORTE			HAUTEUR DE LA PORTE		
Nominale	Réelle	« A »	Nominale	Réelle	Préparation pour la serrure cylindrique
2 pi 8 po	31 11/16 po	4 11/32 po	6 pi 8 po	79 po	45 7/8 po
2 pi 10 po	33 11/16 po	5 11/32 po			
3 pi	35 11/16 po	6 11/32 po			

CARACTÉRISTIQUES STANDARD :

- Montant charnier préperforé pour l'installation de charnières affleurantes (3) de 4 po
- Préparation pour la serrure cylindrique
- Bord du côté serrure préparé pour le loquet et le pêne dormant (plaque de fermeture fournie)
- Bloc de bois pour la serrure de 4 po x 12 po (comprend l'épaisseur du montant)
- Bords arrondis
- Porte remplie de mousse de polyuréthane
- Porte d'une épaisseur de 1 3/4 po
- Position des charnières réglable

Veillez consulter le Guide de prix d'ODL pour connaître la disponibilité et les restrictions.

PORTES EN ACIER À BORDURES EN ACIER

TROIS PANNEAUX CRAFTSMAN À RELIEF URBAIN (FM) – SMSE

PORTES STEEL MARK® ET STEEL MARK PLUS DE 6 pi 8 po

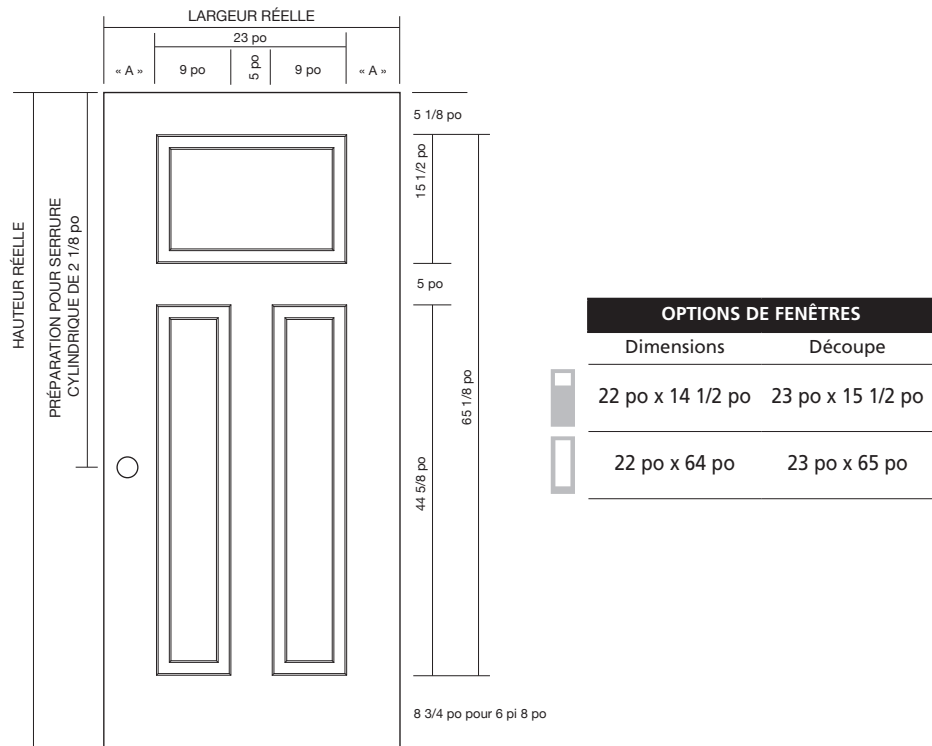

Portes en acier à bordures en acier à quatre panneaux Craftsman à relief Urbain (FM) de 6 pi 8 po

LARGEUR DE LA PORTE			HAUTEUR DE LA PORTE		
Nominale	Réelle	« A »	Nominale	Réelle	Préparation pour la serrure cylindrique
2 pi 8 po	31 11/16 po	4 11/32 po	6 pi 8 po	79 po	45 7/8 po
2 pi 10 po	33 11/16 po	5 11/32 po			
3 pi	35 11/16 po	6 11/32 po			

CARACTÉRISTIQUES STANDARD :

- Montant charnier préperforé pour l'installation de charnières affleurantes (3) de 4 po
- Préparation pour la serrure cylindrique
- Bord du côté serrure préparé pour le loquet et le pêne dormant (plaque de fermeture fournie)
- Bloc de bois pour la serrure de 4 po x 12 po (comprend l'épaisseur du montant)
- Bords arrondis
- Porte remplie de mousse de polyuréthane
- Porte d'une épaisseur de 1 3/4 po
- Position des charnières réglable

Veuillez consulter le Guide de prix d'ODL pour connaître la disponibilité et les restrictions.

PORTES EN ACIER À BORDURES EN ACIER

EUROLINE 6 (E6) – SMSE

PORTES STEEL MARK® ET STEEL MARK PLUS DE 6 pi 8 po

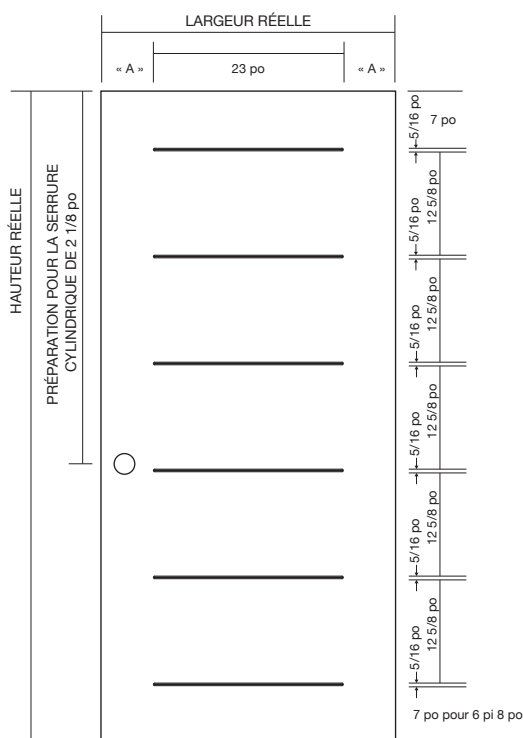

OPTIONS DE FENÊTRES

Dimensions Découpe

s. o.

Portes en acier à bordures en acier à six lignes Euroline (E6) de 6 pi 8 po

LARGEUR DE LA PORTE			HAUTEUR DE LA PORTE		
Nominale	Réelle	« A »	Nominale	Réelle	Préparation pour la serrure cylindrique
2 pi 8 po	31 11/16 po	4 11/32 po	6 pi 8 po	79 po	45 7/8 po
2 pi 10 po	33 11/16 po	5 11/32 po			
3 pi	35 11/16 po	6 11/32 po			

CARACTÉRISTIQUES STANDARD :

- Montant charnier préperforé pour l'installation de charnières affleurantes (3) de 4 po
- Préparation pour la serrure cylindrique
- Bord du côté serrure préparé pour le loquet et le pêne dormant (plaque de fermeture fournie)
- Bloc de bois pour la serrure de 4 po x 12 po (comprend l'épaisseur du montant)
- Bords arrondis
- Porte remplie de mousse de polyuréthane
- Porte d'une épaisseur de 1 3/4 po
- Position des charnières réglable

Veillez consulter le Guide de prix d'ODL pour connaître la disponibilité et les restrictions.

FEUILLE DE SPÉCIFICATIONS DES PORTES EN ACIER À BORDURES EN ACIER STEEL MARK® ET STEEL MARK PLUS DE 6 PI 8 PO

NOM DU CLIENT : _____ N° DE BON DE COMMANDE : _____

DATE : _____ QUANTITÉ : _____ COMMANDE SUR MESURE STOCK STANDARD

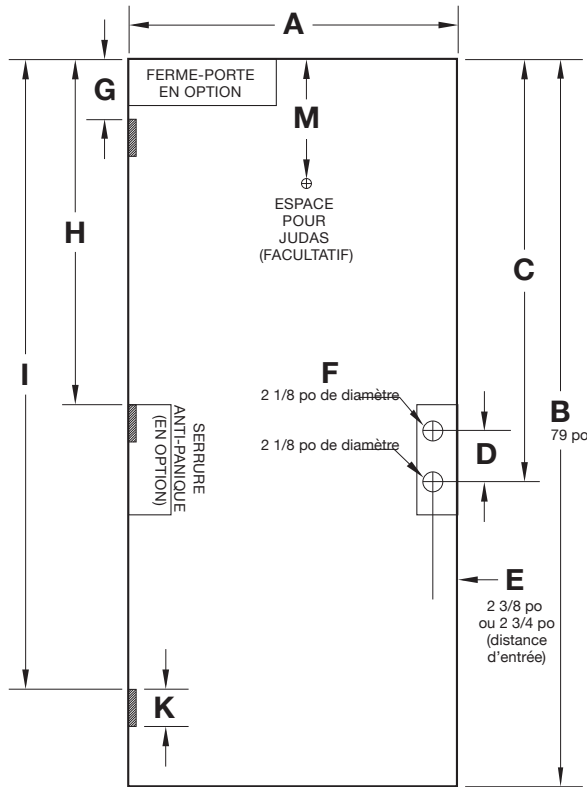

A _____
 B _____
 C _____
 D _____
 E _____
 F _____
 G _____
 H _____
 I _____
 K _____
 M _____

SÉRIE :

- STEEL MARK
- STEEL MARK PLUS

PANNEAUX :

- UNIE AA
- 6 PANNEAUX BB
- 4 PANNEAUX LL
- 2 PANNEAUX CARRÉS CH
- 2 PANNEAUX TÊTE CAMBRÉE CC
- 2 PANNEAUX LAMBRIS, TÊTE CAMBRÉE KS
- 2 PANNEAUX, HAUT 3/4 TT
- 3 PANNEAUX CARRÉS QS
- EUROLINE 6 E6
- 3 PANNEAUX À RELIEF URBAIN QM
- 4 PANNEAUX À RELIEF URBAIN LM
- 3 PANNEAUX CRAFTSMAN À RELIEF URBAIN FM

DIMENSIONS DE LA DÉCOUPE : _____ HAUTEUR DE LA TRAVERSE SUPÉRIEURE : _____

OPTIONS SUPPLÉMENTAIRES :

- BLOC DE SERRURE ANTIPANIQUE
- BLOC POUR LA SERRURE DE 24 PO
- AUTRES : _____
- BLOC DE FERME-PORTE
- RÉSISTANCE AU FEU DE 20 MIN (É.-U.)
- JUDAS 1/2 PO 9/16 PO

REMARQUES : Toutes les portes livrées ont un bord préparé pour le loquet et le pêne dormant.

* Si aucune mesure n'est indiquée, la porte sera livrée sans trou.

TABLEAU DES DIMENSIONS SUR MESURE DES PORTES EN ACIER À BORDURES EN ACIER STEEL MARK® ET STEEL MARK PLUS

TABLEAU DES DIMENSIONS SUR MESURE DES PORTES EN ACIER À BORDURES EN ACIER

B Steel Mark
P Steel Mark Plus

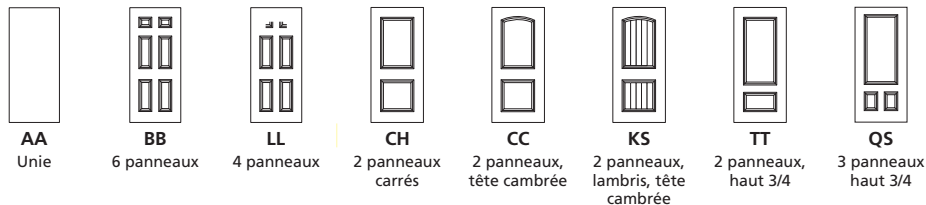

Largeur	Hauteur	Portes d'une hauteur de 79 po et moins							
23 3/4 po à 35 3/4 po	79 po	B P	-	-	-	-	-	-	-
27 3/4 po à 30 3/4 po	79 po	B P	B P	-	-	-	-	-	-
30 3/4 po à 35 3/4 po	79 po	B P	B P	B P	B P	B P	B P	B P	B P
35 13/16 po à 41 3/4 po	79 po	B P	-	-	-	-	-	-	-

TABLEAU DES DIMENSIONS SUR MESURE DES PORTES EN ACIER À BORDURES EN ACIER À RELIEF URBAIN

B Steel Mark
P Steel Mark Plus

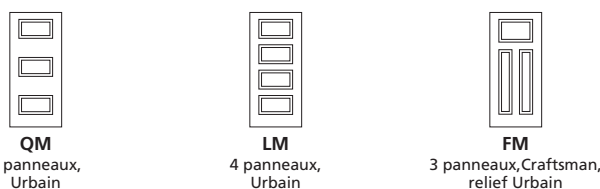

Largeur	Hauteur	TABLEAU DES DIMENSIONS SUR MESURE DES PORTES EN ACIER À BORDURES EN ACIER À RELIEF URBAIN			TABLEAU DES DIMENSIONS SUR MESURE DES PORTES EN ACIER À BORDURES EN ACIER EUROLINE
23 3/4 po à 35 3/4 po	79 po	-	-	-	-
27 3/4 po à 30 3/4 po	79 po	-	-	-	-
30 3/4 po à 35 3/4 po	79 po	P	B P	B P	P
35 13/16 po à 41 3/4 po	79 po	-	-	-	-

REMARQUES :

1. Veuillez fournir la feuille de spécifications de commande spéciale pour chaque commande de porte sur mesure.
2. Communiquez avec le service à la clientèle afin d'obtenir un devis pour des quantités de 50 portes et plus ayant les mêmes dimensions et le même style.
3. Les portes à deux panneaux de 91 po à 95 po ne sont offertes qu'avec une découpe de 23 po x 65 po.

Information **TECHNIQUE**



RÉSISTANCE AU FEU : PORTES EN ACIER À BORDURES EN ACIER HD

DÉCLARATION : ÉTIQUETTE EN PA- PIER – MAX. DE 20 MINUTES EN PRESSION POSITIVE



Le fabricant stipule que les portes en acier à bordures en bois sont conformes aux normes suivantes :

Test de pression

statique de l'air :

ASTM E330

+/-65 lb/pi²

Charge structurelle

+/-97,5 lb/pi²

Résistance au feu :

UBC 7-2 97

UL 10(b)

UL 10(c)

NFPA 252

CAN 4-S104

20 min

3 pi x 6 pi 8 po

Finition :

Pour que la porte soit garantie, elle doit être peinte ou teintée et recouverte d'une couche de finition dans les 30 jours. Toutes les portes doivent être assemblées conformément aux normes suivantes :

CGSB 82 - 5 - M - 88

AAMA 1702.2 - 1995

FABRIQUÉ AU CANADA



WARNOCK HERSEY : ÉTIQUETTE EN MÉTAL – MAX. DE 20 MINUTES EN PRESSION POSITIVE



PRODUIT :

Porte en acier remplie de mousse d'ODL.

CATÉGORIE DE PORTE COUPE-FEU :

Catégorie « B », joints d'étanchéité supplémentaires requis.

DEGRÉ DE RÉSISTANCE AU FEU :

20 minutes en pression positive et 20 minutes avec la pression négative d'un boyau.

DESCRIPTION DU PRODUIT :

Porte à revêtement en acier de calibre 24 à âme en mousse. Porte battante unie ou à relief pour une installation dans des endroits demandant une résistance de 20 minutes au feu, à la fumée et au tirage. Utilisée dans tout cadre de « catégorie C – standard ». Des joints d'étanchéité sont requis.

DIMENSIONS :

Ouverture maximale : 3 pi (largeur) x 6 pi 8 po (hauteur).

Épaisseur de la porte : minimum de 1 11/16 po et maximum de 1 3/4 po.

RESTRICTIONS :

Serrures cylindriques, pènes dormants d'une distance d'entrée maximale de 2 3/4 po, judas, ferme-porte en applique et portes simples seulement.

CARACTÉRISTIQUES ET AVANTAGES : Qualité supérieure, sécurité de l'acier de calibre 24 et étiquette de métal.

RÉSISTANCE AU FEU : PORTES EN FIBRE DE VERRE

WARNOCK HERSEY : ÉTIQUETTE EN MÉTAL – MAX. DE 20 MINUTES EN PRESSION POSITIVE



PRODUIT :

Série de portes résidentielles en fibre de verre d'ODL.

CATÉGORIE DE PORTE COUPE-FEU :

Catégorie « B » : (20 minutes) nécessite l'utilisation d'un joint d'étanchéité intumescent supplémentaire.

CONDITIONS D'UTILISATION :

Pour une utilisation dans les ouvertures dans lesquelles un degré de résistance au feu de 20 minutes ou moins en pression positive est requis.

ORGANISMES D'ESSAIS ET DE CERTIFICATION :

Étiquette de résistance au feu : Warnock Hersey International.

INSCRIPTION SUR LES LISTES D'HOMOLOGATION :

Porte à paroi en fibre de verre, remplie de mousse. Pour une utilisation dans des endroits nécessitant une résistance de 20 minutes en pression positive sans jet de lance.

DIMENSIONS :

Ouverture maximale : 3 pi (largeur) x 6 pi 8 po (hauteur). Épaisseur de la porte : minimum de 1 11/16 po et maximum de 1 3/4 po.

RESTRICTIONS :

Portes simples seulement. Approuvée pour des serrures cylindriques et de la quincaillerie en applique.

CARACTÉRISTIQUES ET AVANTAGES :

Montants en LSL de 4 po et recouvrements en érable pour une stabilité accrue.

Âme en polyuréthane résistante au feu et écoénergétique.

DÉCLARATION DU FABRICANT POUR LE CERTIFICAT



20 Vaughan Valley Blvd. | Vaughan, ON | L4H 0B1
 Tel : 905.856.0096 | Toll Free Tel : 1.888.760.0099
 Fax: 905.856.2096 | Toll Free Fax : 1.877.760.9811

MANUFACTURER'S CERTIFICATE STATEMENT

Tru Tech Doors-Canada and USA, manufacturer of exterior steel and fiberglass doors stipulates that; The products listed below, will achieve U-factor [Btu/h-ft²-F], and Solar Heat Gain Coefficient (SHGC) as indicated for each separate product line. The actual performance numbers for these products are reflected on each unit's NFRC label, and the specific numbers may vary by series, style or if other glass options are presented.

- A. Exterior Steel Door–Wood Edge-Wood Frame-Polyurethane Foam Core-Solid Panel (No Glass).
 U-factor= 0.12 Btu/h-ft²-F; SHGC= 0.01; U-factor of 0.12 Btu/h-ft²-F will represent R-value= 8.33
- B. Exterior Steel Door–Steel Edge-Wood Frame-Polyurethane Foam Core-Solid Panel (No Glass).
 U-factor= 0.18 Btu/h-ft²-F; SHGC= 0.01; U-factor of 0.17 Btu/h-ft²-F will represent R-value= 5.56
- C. Exterior Steel Door–Steel Edge-Steel Frame-Polyurethane Foam Core-Solid Panel (No Glass).
 U-factor= 0.29 Btu/h-ft²-F; SHGC= 0.01; U-factor of 0.23 Btu/h-ft²-F will represent R-value= 4.35
- D. Exterior Fiberglass Door-Wood Frame-Polyurethane Foam Core-Solid Panel (No Glass).
 U-factor= 0.18 Btu/h-ft²-F; SHGC= 0.01; U-factor of 0.18 Btu/h-ft²-F will represent R-value= 5.56

More detailed information for all glazing options covered can be found at <http://www.nfrc.org> under The Certified Products Database and Tru Tech Corporation/Doors.

To whomever it may concern, in case there are any questions please don't hesitate to contact me.

For R & D Engineering,

George Dimitrov
 Product Development Engineer

December 13th, 2010
 Revised: April 15th, 2014

20 AHR002 0307

ÉTIQUETTE DE PORTE DU NFRC

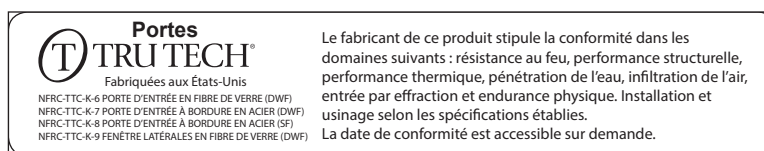

VALEURS « U »

PORTES EN ACIER À BORDURES EN ACIER RÉSIDENTIELLES

Valeurs « U » déterminées à l'aide de la procédure NFRC 100-2010

STEEL MARK® – STEEL MARK PLUS – STEEL PRO®		
VERRE	VALEUR « U »	CARS
Unie	0,18	0,01
À relief	0,18	0,01

1 po, vitrage isolant

Fenêtre 1/4	0,25	0,10
Fenêtre 1/2	0,29	0,18
Fenêtre 3/4	0,33	0,24
Fenêtre pleine hauteur	0,38	0,31

1 po, verre à faible émissivité contenant de l'argon

Fenêtre 1/4	0,22	0,07
Fenêtre 1/2	0,24	0,12
Fenêtre 3/4	0,26	0,15
Fenêtre pleine hauteur	0,29	0,20

1 po, décorative

Fenêtre 1/4	0,23	0,09
Fenêtre 1/2	0,26	0,17
Fenêtre 3/4	0,29	0,22
Fenêtre pleine hauteur	0,33	0,28

1 po, mini stores

Fenêtre 1/2	0,32	0,17
Fenêtre 3/4	0,36	0,24
Fenêtre pleine hauteur	0,41	0,32

Remarque : Les valeurs indiquées ont été obtenues d'essais réalisés avec le cadre en bois par défaut et le cadre de fenêtre de porte par défaut du NFRC. Toutes les valeurs sont exprimées en unités du système impérial.

Valeurs « U » déterminées à l'aide de la procédure NFRC 100-2010

STEEL MARK® – STEEL MARK PLUS – STEEL PRO® – SÉRIE BUILDER		
VERRE	VALEUR « U »	CARS
Unie	0,12	0,01
À relief	0,13	0,01

1 po, vitrage isolant

Fenêtre 1/4	0,19	0,09
Fenêtre 1/2	0,24	0,18
Fenêtre 3/4	0,28	0,24
Fenêtre pleine hauteur	0,33	0,31

1 po, verre à faible émissivité contenant de l'argon

Fenêtre 1/4	0,16	0,06
Fenêtre 1/2	0,19	0,11
Fenêtre 3/4	0,21	0,15
Fenêtre pleine hauteur	0,23	0,20

1 po, décorative

Fenêtre 1/4	0,18	0,09
Fenêtre 1/2	0,21	0,16
Fenêtre 3/4	0,24	0,21
Fenêtre pleine hauteur	0,27	0,28

1 po, mini stores

Fenêtre 1/2	0,27	0,17
Fenêtre 3/4	0,31	0,23
Fenêtre pleine hauteur	0,36	0,31

Remarque : Les valeurs indiquées ont été obtenues d'essais réalisés avec le cadre en bois par défaut et le cadre de fenêtre de porte par défaut du NFRC. Toutes les valeurs sont exprimées en unités du système impérial.

VALEURS « U »

PORTES EN FIBRE DE VERRE RÉSIDENTIELLES

Valeurs « U » déterminées à l'aide de la procédure NFRC 100-2010

PORTES EN FIBRE DE VERRE		
VERRE	VALEUR « U »	CARS
Unie	0,18	0,01
À relief	0,19	0,01

1 po, vitrage isolant

Fenêtre 1/4	0,25	0,07
Fenêtre 1/2	0,29	0,13
Fenêtre 3/4	0,33	0,19
Fenêtre pleine hauteur	0,36	0,24

1 po, verre à faible émissivité contenant de l'argon

Fenêtre 1/4	0,24	0,05
Fenêtre 1/2	0,25	0,09
Fenêtre 3/4	0,27	0,12
Fenêtre pleine hauteur	0,28	0,15

1 po, décorative

Fenêtre 1/4	0,24	0,09
Fenêtre 1/2	0,26	0,10
Fenêtre 3/4	0,29	0,20
Fenêtre pleine hauteur	0,31	0,26

1 po, mini stores

Fenêtre 1/2	0,30	0,17
Fenêtre 3/4	0,35	0,15
Fenêtre pleine hauteur	0,39	0,31

Remarque : Les valeurs indiquées ont été obtenues d'essais réalisés avec le cadre en bois par défaut et le cadre de fenêtre de porte par défaut du NFRC. Toutes les valeurs sont exprimées en unités du système impérial.

NETTOYAGE

Dans la plupart des cas, il suffit de laver la porte à l'eau claire à l'aide d'un boyau d'arrosage ou d'un pulvérisateur à pression. Toutefois, dans les zones où la saleté s'accumule davantage ou dans lesquelles des moisissures se sont formées, la solution suivante est recommandée pour éliminer ces accumulations :

- 1/3 de tasse de détergent en poudre (tel que Tide^{MD})
- 2/3 de tasse de phosphate trisodique (tel que Soilax[®])
- 1 litre de solution d'hypochlorite de sodium à 5 % (comme Clorox[®])
- 3 litres d'eau

Remarque : Il est recommandé d'utiliser des gants en caoutchouc pour manipuler cette solution.

Une brosse à poils raides peut être utile pour une porte à relief. Pour minimiser les traces, lavez toujours de bas en haut. Un rinçage à l'eau claire doit suivre immédiatement le lavage.

Les solvants puissants et les nettoyeurs de type abrasif doivent être évités afin de ne pas endommager de manière permanente la finition. Enlevez les produits de calfeutrage, l'huile, la graisse, les goudrons, la cire et les substances similaires avec de l'essence minérale uniquement dans les zones affectées.

Faites ensuite un nettoyage au détergent et un rinçage à l'eau claire. Assurez-vous de rincer la porte abondamment.

PEINTURE

Nettoyez la porte comme indiqué dans la section sur le nettoyage. Essuyez la porte avec un chiffon propre avant que l'essence minérale ne sèche. Le nettoyage au détergent n'est pas nécessaire à ce stade.

Pour obtenir une adhérence maximale de la peinture, il convient d'érafler légèrement la porte avec du papier abrasif à grains 400 ou de la laine d'acier fine. Veillez à éliminer les particules de poussière en les essuyant avec un chiffon humide. Laissez la porte sécher complètement.

Il est recommandé d'utiliser des produits d'émulsion acrylique de haute qualité pour peindre votre porte. N'appliquez la peinture que lorsque la température de l'air et de la porte est supérieure à 10 °C. La peinture peut être appliquée par pulvérisation, au pinceau ou au rouleau. L'application par pulvérisation est recommandée pour les grandes surfaces afin d'obtenir un aspect optimal.

INSTRUCTIONS DE NETTOYAGE ET DE PEINTURE

PORTES EN FIBRE DE VERRE

NETTOYAGE

Nettoyez la porte avec un chiffon propre et non pelucheux, en enlevant toute la poussière et les débris. Pour un nettoyage léger, il est possible d'utiliser un mélange d'une mesure de vinaigre pour dix mesures d'eau. Pour éliminer la saleté tenace, utilisez de l'alcool dénaturé ou de l'essence minérale en vous assurant que tous les résidus sont éliminés en retournant souvent le chiffon pendant le nettoyage. Laissez la porte sécher complètement.

NE PAS UTILISER DE PAPIER ABRASIF NI DE DILUANT À PEINTURE-LAQUE, CAR CELA POURRAIT ENDOMMAGER LA SURFACE EN FIBRE DE VERRE.

PEINTURE

Nettoyez la porte comme indiqué dans la section sur le nettoyage. Essuyer la porte avec un chiffon propre avant que l'alcool dénaturé ou l'essence minérale ne sèche. Assurez-vous que la surface est parfaitement propre et sèche avant de continuer.

Il est recommandé d'utiliser des produits d'émulsion acrylique de haute qualité pour l'extérieur pour peindre votre porte. N'appliquez la peinture que lorsque la température de l'air et de la porte est supérieure à 10 °C. La peinture peut être appliquée par pulvérisation, au pinceau ou au rouleau. L'application par pulvérisation est recommandée pour les grandes surfaces afin d'obtenir un aspect optimal. Assurez-vous de peindre les six côtés de la porte. Si une vitre est installée dans la porte, suivez les instructions de peinture pour le cadre fourni avec la vitre. Laissez la porte sécher complètement avant d'installer toute quincaillerie.

TEINTURE

Nettoyez la porte comme indiqué dans la section sur le nettoyage. Essuyer la porte avec un chiffon propre avant que l'alcool dénaturé ou l'essence minérale ne sèche. Assurez-vous que la surface est parfaitement propre et sèche avant de continuer.

Appliquez une quantité uniforme de teinture à base de solvant pour l'extérieur de bonne qualité ou une teinture en gel recommandée pour les portes en fibre de verre. Pour obtenir un résultat optimal, appliquez la teinture à l'aide d'une brosse en mousse ou d'un chiffon non pelucheux, une section de la porte à la fois, en commençant par les panneaux à relief, puis les sections plates.

Faites pénétrer la teinture en effectuant un mouvement circulaire. Avant que la teinture ne sèche complètement, essuyez la surface dans le sens des fibres avec une étamine ou un chiffon propre pour enlever l'excédent de teinture. Conseil : Utilisez un pinceau à soies de porc sec et doux pour atténuer les marques de passage et estomper la teinture. Éliminez l'excédent de teinture sur le pinceau en l'essuyant à l'aide d'un chiffon sec. Appliquez ensuite la teinture jusqu'à l'obtention de la couleur souhaitée.

Si vous souhaitez obtenir un aspect plus foncé, appliquez une deuxième couche après le séchage de la première. Suivez les instructions du fabricant de la teinture pour l'appliquer et essuyez-la à l'aide d'une brosse ou d'un chiffon. Répétez le processus de teinture sur les autres côtés non teints de la porte une fois que l'un des côtés a été teint et a complètement séché.

Laissez sécher la teinture selon les recommandations du fabricant (le séchage peut prendre jusqu'à 48 heures). Appliquez au moins une couche de polyuréthane transparent de qualité extérieure avec des inhibiteurs d'UV. **LA PREMIÈRE COUCHE DOIT ÊTRE APPLIQUÉE AU PISTOLET.** Des couches supplémentaires peuvent être appliquées au pistolet ou au pinceau. Répétez l'opération sur les autres côtés non finis de la porte. Laissez la porte sécher complètement avant d'installer toute quincaillerie.

INSTALLATION DE LA TABLETTE

PORTES CRAFTSMAN EN FIBRE DE VERRE ET EN ACIER HD

INSTALLATION DE LA TABLETTE

ÉTAPE 1. Posez la porte sur une surface plane et propre, l'extérieur de la porte vers le haut. Nettoyez la porte pour éliminer toutes les saletés et les débris à l'aide d'une solution d'eau et de savon doux. Rincez soigneusement la porte à l'eau claire pour éliminer tout résidu de savon. La porte doit être complètement sèche avant l'installation du denticule.

ÉTAPE 2. Avant d'appliquer le ruban adhésif, placez la tablette à l'endroit souhaité sur la porte. La tablette doit être centrée sur la largeur de la porte et parallèle à l'ouverture de la fenêtre. La tablette doit également être centrée entre l'ouverture en verre (portes à vitrage intégré) ou le cadre de la fenêtre de la porte et les reliefs verticaux des panneaux. Une fois la tablette positionnée, marquez légèrement sa position sur la porte avec un crayon à mine de plomb le long du haut et des côtés de la tablette. *Voir la figure 1.*

ÉTAPE 3. Poncez légèrement **UNIQUEMENT** l'arrière de la tablette, où la bande adhésive sera appliquée. Assurez-vous que la surface est sèche et exempte de toute poussière, de toute saleté et de tout débris. Sans retirer la pellicule de la bande adhésive, placez la bande adhésive sur la tablette pour vérifier qu'elle est bien adaptée. Les parties de la bande adhésive qui dépassent doivent être coupées avant l'installation.

ÉTAPE 4. Retirez la pellicule de protection d'un seul côté de la bande adhésive et alignez soigneusement la bande adhésive avec la tablette. Assurez un bon contact entre la bande adhésive et la tablette en exerçant une pression.

ÉTAPE 5. Retirez l'autre pellicule de protection et, à l'aide des marques de crayon, placez la tablette sur la porte. Exercez une pression ferme sur la tablette pour assurer une bonne adhérence. *Voir la figure 2.*

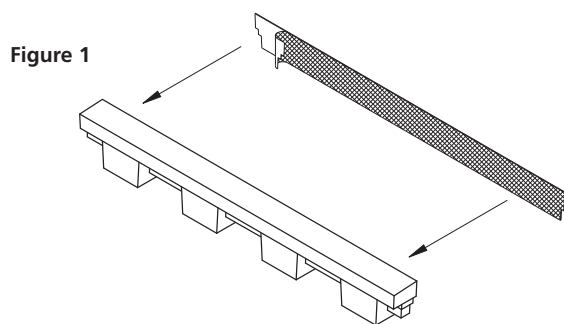
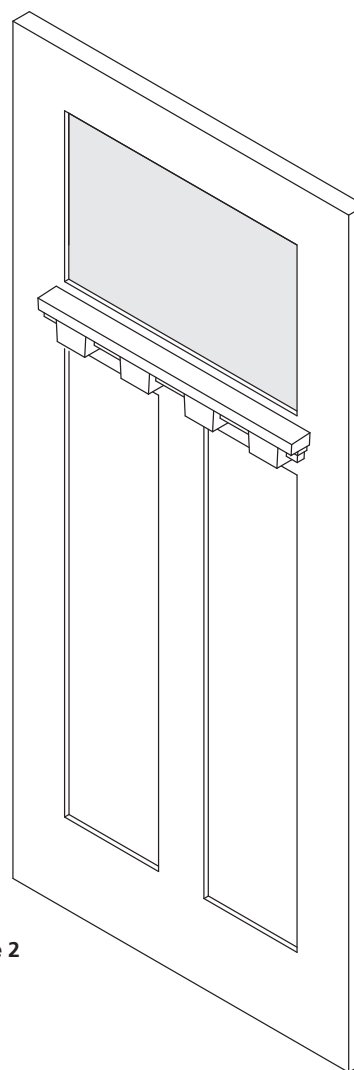

Figure 2



INSTRUCTIONS POUR LES CHARNIÈRES RÉGLABLES DES PORTES EN ACIER

PORTES À BORDURES EN ACIER AVEC CHARNIÈRES RÉGLABLES

ÉTAPE 1. OUTILS ET MATÉRIEL REQUIS

- Crayon à mine
- Tournevis à tête cruciforme
- Levier
- Ruban à mesurer
- Lunettes de sécurité

ÉTAPE 2. TRACER DES MARQUES DE RÉFÉRENCE

Déterminez le bon ajustement et utilisez un crayon pour faire des marques de référence entre la porte et le haut et le côté de la charnière. *Voir la figure 1.*

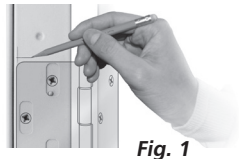

Fig. 1

ÉTAPE 3. DESSERRER LES VIS DE LA CHARNIÈRE

Desserrez les vis des charnières à l'aide d'un tournevis à tête cruciforme (*ne pas retirer complètement les vis*).

ÉTAPE 4. RUPTURE DU LIEN TEMPORAIRE

La porte est préparée pour recevoir des charnières en utilisant des positions prédéfinies en usine qui sont temporairement fixées.

Pour ajuster votre porte, il est nécessaire de rompre le lien temporaire à l'aide d'un levier au bas de la porte, du **côté charnière**. Appuyez à l'aide du levier vers le haut. Soyez prudent afin d'éviter d'endommager le bas de porte. Une fois le lien rompu, les plaques de renforcement des charnières de la porte se déplaceront librement. *Voir la figure 2.*

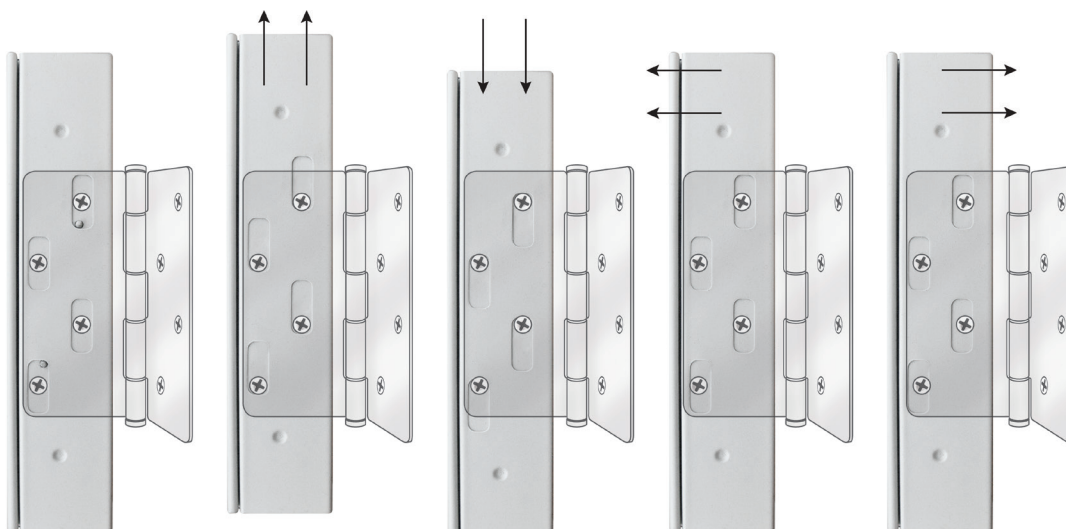

Fig. 2
Réglage
en usine

Fig. 3
Ajustement
vers le haut

Fig. 4
Ajustement
vers le bas

Fig. 5
Ajustement
vers l'intérieur

Fig. 6
Ajustement
vers l'extérieur

ÉTAPE 5. AMPLITUDE DE L'AJUSTEMENT

La porte peut être ajustée verticalement de 5/8 po et de 1/8 po vers l'intérieur ou l'extérieur.

ÉTAPE 6. AJUSTEMENT VERS LE HAUT OU VERS LE BAS

Pour ajuster la porte vers le haut ou vers le bas, utilisez le levier pour soulever la porte à la hauteur souhaitée, puis serrez les vis des trois charnières. *Voir les figures 3 et 4.*

ÉTAPE 7. AJUSTEMENT HORIZONTAL DU HAUT DE LA PORTE

Pour ajuster le haut de la porte vers l'intérieur ou l'extérieur, utilisez le levier pour soulever la porte à la hauteur souhaitée, puis serrez toutes les vis de la charnière du bas. Ajustez la porte vers l'intérieur ou l'extérieur, puis serrez les vis des charnières restantes. *Voir les figures 5 et 6.*

ÉTAPE 8. AJUSTEMENT HORIZONTAL DU BAS DE LA PORTE

Pour ajuster le bas de la porte vers l'intérieur ou l'extérieur, utilisez le levier pour soulever la porte à la hauteur souhaitée, puis serrez toutes les vis de la charnière du haut. Ajustez la porte vers l'intérieur ou l'extérieur, puis serrez les vis des charnières restantes. *Voir les figures 5 et 6.*

ÉTAPE 9. DERNIÈRE ÉTAPE

Une fois que vous avez terminé, vérifiez que toutes les vis des charnières sont bien serrées.

PORTES EN ACIER APPROBATIONS DE PRODUITS EN FLORIDE

LES SPÉCIFICATIONS DES PORTES POUR LES APPROBATIONS DE PRODUITS CONFORMES AU CODE DE LA CONSTRUCTION DE LA FLORIDE SE TROUVENT SUR LE SITE WEB DE FLORIDA BUILDING INDIQUÉ CI-DESSOUS :

https://www.floridabuilding.org/pr/pr_app_srch.aspx

Sous « Search Criteria » (Critères de recherche), sélectionnez « ODL, Inc. » comme fabricant du produit.

Garanties pour les **PRODUITS**



GARANTIES

PORTES EN FIBRE DE VERRE HARBOUR CRAFT®



GARANTIE POUR LES PORTES EN FIBRE DE VERRE HARBOUR CRAFT

Sous réserve des limites et des conditions établies ci-dessous, ODL^{MD} Doors garantit qu'à partir de la date d'installation initiale, son panneau de porte, lorsqu'il est utilisé dans une application résidentielle, sera exempt de vices de fabrication et de matériaux pour une période de :

25 ANS POUR LES PORTES EN FIBRE DE VERRE HARBOUR CRAFT DOUCEUR SATIN À VIE LIMITÉE POUR LES PORTES EN FIBRE DE VERRE HARBOUR CRAFT TEXTURÉ ET ACAJOU

ODL n'accorde ces garanties qu'à l'acheteur initial de la porte et à l'acheteur initial du bâtiment où la porte a été installée.

CETTE GARANTIE N'EST PAS TRANSFÉRABLE.

Cette garantie exclut tout défaut des revêtements appliqués, de toute fenêtre de porte (lorsqu'une fenêtre de porte est installée en usine, veuillez vous référer à la garantie appropriée pour le verre) ou de tout autre accessoire. Sont également exclus de cette garantie les défauts résultant :

- a) d'égratignures mineures ou d'imperfections visuelles mineures;
- b) de l'exposition à des polluants atmosphériques;
- c) de l'exposition à des produits chimiques, à des acides ou à des vapeurs;
- d) d'une manipulation incorrecte, du stockage, d'un abus, de vandalisme, d'une mauvaise utilisation, de l'impact d'un corps étranger, de catastrophes naturelles, d'incendies, d'explosions ou d'autres accidents;
- e) de l'installation ou de l'entretien qui n'ont pas été effectués dans le strict respect des instructions écrites du fabricant (y compris l'absence d'entretien de la finition, voir la note ci-dessous);
- f) d'infiltrations d'air et d'eau en cas de mauvaises conditions météorologiques;
- g) de toute défaillance de la structure, du bâtiment ou de la fondation dans laquelle la porte a été installée;
- h) de dommages causés par une exposition à une chaleur excessive (par exemple, installation derrière une contre-porte non ventilée exposée au soleil);
- i) de la modification ou de l'installation de quincaillerie, de serrures, de fenêtres de portes ou de tout autre élément qui provoque une infiltration d'eau;
- j) de dommages causés par les transporteurs de marchandises, les transporteurs publics, les transports privés ou tout autre moyen de transport ou de manutention survenant après l'expédition d'ODL;
- k) de toute autre cause indépendante de la volonté du fabricant et non liée au processus de fabrication proprement dit.

REMARQUE : Toutes les portes en fibre de verre Harbour Craft d'ODL doivent être finies dans les six (6) mois suivant la date d'installation pour que la garantie soit maintenue. Les six (6) côtés de toutes les portes doivent être finis et, pour les portes battantes, les côtés, le haut et le bas doivent être inspectés et entretenus aussi régulièrement que toutes les autres surfaces.

CETTE GARANTIE REMPLACE TOUTE AUTRE GARANTIE, EXPRESSE OU IMPLICITE, Y COMPRIS LES GARANTIES IMPLICITES D'ADÉQUATION À UN USAGE PARTICULIER ET DE QUALITÉ MARCHANDE. EN OUTRE, ODL NE PEUT EN AUCUN CAS ÊTRE TENU POUR RESPONSABLE DE DOMMAGES PARTICULIERS, ACCESSOIRES OU INDIRECTS.

Cette garantie vous donne des droits légaux précis. D'autres droits varient d'une province ou d'un État à l'autre et peuvent s'appliquer à vous. Certaines provinces ou certains États et certaines lois fédérales n'autorisent pas l'exclusion des garanties implicites. Dans le cas où ces lois s'appliquent, la durée de toute garantie implicite sera d'un (1) an ou de la durée la plus courte, supérieure à un an, autorisée par la loi applicable. De même, certaines provinces ou certains États n'autorisent pas l'exclusion ou la limitation des dommages indirects et, le cas échéant, cette limitation ne s'appliquera pas.

En cas de défaut, ODL, à sa seule discrétion, fournira une porte de remplacement, réparera la porte ou remboursera le prix d'achat initial. Si ODL choisit de fournir un produit de remplacement, la garantie limitée du produit de remplacement ne s'étendra que sur le reste de la période de garantie initiale. **LA RESPONSABILITÉ MAXIMALE EST LIMITÉE AU MONTANT DU PRIX D'ACHAT INITIAL.**

ODL ne paiera pas les frais de main-d'œuvre, d'installation ni de finition d'une porte de remplacement. Aucun représentant d'ODL ni aucune autre personne n'est habilité à assumer pour ODL toute autre responsabilité relativement à la porte garantie aux présentes.

En cas de réclamation au titre de la garantie, veuillez en informer ODL dans les 30 jours suivant la découverte du défaut. Inclure dans la réclamation une description de la porte, le nom et l'adresse du propriétaire et de l'installateur, la preuve d'achat et une explication détaillée du défaut.

GARANTIES

PORTES EN FIBRE DE VERRE PRO OAK



GARANTIE POUR LES PORTES EN FIBRE DE VERRE PRO OAK

Sous réserve des limites et des conditions établies ci-dessous, ODL^{MD} Doors garantit qu'à partir de la date d'installation initiale, son panneau de porte, lorsqu'il est utilisé dans une application résidentielle, sera exempt de vices de fabrication et de matériaux pour une période de :

25 ANS POUR LES PORTES EN FIBRE DE VERRE PRO OAK CHÊNE BLANC
À VIE LIMITÉE POUR LES PORTES EN FIBRE DE VERRE PRO OAK CHÊNE BEIGE
3 ANS POUR TOUTES LES PORTES D'UTILISATION COMMERCIALE OU MULTIFAMILIALE

ODL n'accorde ces garanties qu'à l'acheteur initial de la porte et à l'acheteur initial du bâtiment où la porte a été installée.

CETTE GARANTIE N'EST PAS TRANSFÉRABLE.

Cette garantie exclut tout défaut des revêtements appliqués, de toute fenêtre de porte (lorsqu'une fenêtre de porte est installée en usine, veuillez vous référer à la garantie appropriée pour le verre) ou de tout autre accessoire. Sont également exclus de cette garantie les défauts résultant :

- a) d'égratignures mineures ou d'imperfections visuelles mineures;
- b) de l'exposition à des polluants atmosphériques;
- c) de l'exposition à des produits chimiques, à des acides ou à des vapeurs;
- d) d'une manipulation incorrecte, du stockage, d'un abus, de vandalisme, d'une mauvaise utilisation, de l'impact d'un corps étranger, de catastrophes naturelles, d'incendies, d'explosions ou d'autres accidents;
- e) de l'installation ou de l'entretien qui n'ont pas été effectués dans le strict respect des instructions écrites du fabricant (y compris l'absence d'entretien de la finition, voir la note ci-dessous);
- f) d'infiltrations d'air et d'eau en cas de mauvaises conditions météorologiques;
- g) de toute défaillance de la structure, du bâtiment ou de la fondation dans laquelle la porte a été installée;
- h) de dommages causés par une exposition à une chaleur excessive (par exemple, installation derrière une contre-porte non ventilée exposée au soleil);
- i) de la modification ou de l'installation de quincaillerie, de serrures, de fenêtres de portes ou de tout autre élément qui provoque une infiltration d'eau;
- j) de dommages causés par les transporteurs de marchandises, les transporteurs publics, les transports privés ou tout autre moyen de transport ou de manutention survenant après l'expédition d'ODL;
- k) de toute autre cause indépendante de la volonté du fabricant et non liée au processus de fabrication proprement dit.

REMARQUE : Toutes les portes en fibre de verre Pro Oak d'ODL doivent être finies dans les six (6) mois suivant la date d'installation pour que la garantie soit maintenue. Les six (6) côtés de toutes les portes doivent être finis et, pour les portes battantes, les côtés, le haut et le bas doivent être inspectés et entretenus aussi régulièrement que toutes les autres surfaces.

CETTE GARANTIE REMPLACE TOUTE AUTRE GARANTIE, EXPRESSE OU IMPLICITE, Y COMPRIS LES GARANTIES IMPLICITES D'ADÉQUATION À UN USAGE PARTICULIER ET DE QUALITÉ MARCHANDE. EN OUTRE, ODL NE PEUT EN AUCUN CAS ÊTRE TENU POUR RESPONSABLE DE DOMMAGES PARTICULIERS, ACCESSOIRES OU INDIRECTS.

Cette garantie vous donne des droits légaux précis. D'autres droits varient d'une province ou d'un État à l'autre et peuvent s'appliquer à vous. Certaines provinces ou certains États et certaines lois fédérales n'autorisent pas l'exclusion des garanties implicites. Dans le cas où ces lois s'appliquent, la durée de toute garantie implicite sera d'un (1) an ou de la durée la plus courte, supérieure à un an, autorisée par la loi applicable. De même, certaines provinces ou certains États n'autorisent pas l'exclusion ou la limitation des dommages indirects et, le cas échéant, cette limitation ne s'appliquera pas.

En cas de défaut, ODL, à sa seule discrétion, fournira une porte de remplacement, réparera la porte ou remboursera le prix d'achat initial. Si ODL choisit de fournir un produit de remplacement, la garantie limitée du produit de remplacement ne s'étendra que sur le reste de la période de garantie initiale. **LA RESPONSABILITÉ MAXIMALE EST LIMITÉE AU MONTANT DU PRIX D'ACHAT INITIAL.**

ODL ne paiera pas les frais de main-d'œuvre, d'installation ni de finition d'une porte de remplacement. Aucun représentant d'ODL ni aucune autre personne n'est habilité à assumer pour ODL toute autre responsabilité relativement à la porte garantie aux présentes.

En cas de réclamation au titre de la garantie, veuillez en informer ODL dans les 30 jours suivant la découverte du défaut. Inclure dans la réclamation une description de la porte, le nom et l'adresse du propriétaire et de l'installateur, la preuve d'achat et une explication détaillée du défaut.

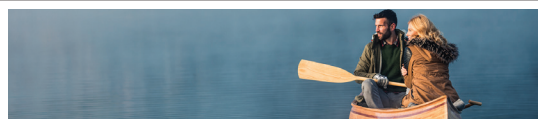
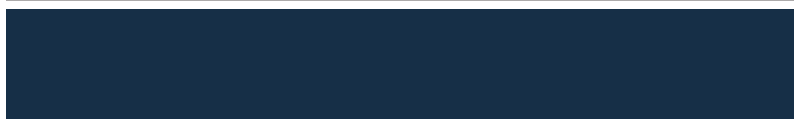

GARANTIE POUR LES PORTES EN ACIER

Sous réserve des limites et des conditions établies ci-dessous, ODL garantit qu'à partir de la date d'installation initiale, ses **PANNEAUX DE PORTE EN ACIER**, lorsqu'ils sont utilisés dans une application résidentielle, seront exempts de vices de fabrication et de matériaux pour une période de :

5 ANS POUR LES PORTES STEEL PRO®
10 ANS POUR LES PORTES STEEL MARK®
20 ANS POUR LES PORTES STEEL MARK PLUS

Les flexions allant jusqu'à ¼ de pouce, les égratignures mineures ou autres imperfections visuelles ne seront pas considérées comme des défauts. ODL n'accorde ces garanties qu'à l'acheteur initial de la porte et à l'acheteur initial du bâtiment où la porte a été installée.

CETTE GARANTIE N'EST PAS TRANSFÉRABLE.

Cette garantie exclut tout défaut causé par des revêtements appliqués, des fenêtres de porte ou d'autres accessoires. Sont également exclus de cette garantie les défauts résultant :

- a) de l'exposition à des polluants atmosphériques;
- b) de l'exposition à des produits chimiques, à des acides ou à des vapeurs;
- c) d'une manipulation incorrecte, du stockage, d'un abus, de vandalisme, d'une mauvaise utilisation, de l'impact d'un corps étranger, de catastrophes naturelles, d'incendies, d'explosions ou d'autres accidents;
- d) de l'installation ou de l'entretien qui n'ont pas été effectués dans le strict respect des instructions écrites du fabricant;
- e) d'infiltrations d'air et d'eau en cas de mauvaises conditions météorologiques;
- f) de toute défaillance de la structure, du bâtiment ou de la fondation dans laquelle la porte a été installée;
- g) de dommages causés par une exposition à une chaleur excessive (par exemple, installation derrière une contre-porte non ventilée exposée au soleil);
- h) de la modification ou de l'installation de quincaillerie, de serrures, de fenêtres de portes ou de tout autre élément qui provoque une infiltration d'eau;
- i) de toute autre cause indépendante de la volonté du fabricant et non liée au processus de fabrication proprement dit.

CETTE GARANTIE REMPLACE TOUTE AUTRE GARANTIE,

EXPRESSE OU IMPLICITE, Y COMPRIS LES GARANTIES IMPLICITES D'ADÉQUATION À UN USAGE PARTICULIER ET DE QUALITÉ MARCHANDE. EN OUTRE, ODL NE PEUT EN AUCUN CAS ÊTRE TENU POUR RESPONSABLE DE DOMMAGES PARTICULIERS, ACCESSOIRES OU INDIRECTS.

Cette garantie vous donne des droits légaux précis. D'autres droits varient d'une province ou d'un État à l'autre et peuvent s'appliquer à vous. Certaines provinces ou certains États et certaines lois fédérales n'autorisent pas l'exclusion des garanties implicites. Dans le cas où ces lois s'appliquent, la durée de toute garantie implicite sera d'un (1) an ou de la durée la plus courte, supérieure à un an, autorisée par la loi applicable. De même, certaines provinces ou certains États n'autorisent pas l'exclusion ou la limitation des dommages indirects et, le cas échéant, cette limitation ne s'appliquera pas.

En cas de défaut, ODL, à sa seule discrétion, fournira une porte de remplacement, réparera la porte ou remboursera le prix d'achat initial. Si ODL choisit de fournir un produit de remplacement, la garantie limitée du produit de remplacement ne s'étendra que sur le reste de la période de garantie initiale.

LA RESPONSABILITÉ MAXIMALE EST LIMITÉE AU MONTANT DU PRIX D'ACHAT INITIAL.

ODL ne paiera pas les frais de main-d'œuvre, d'installation ni de finition d'une porte de remplacement. Aucun représentant d'ODL ni aucune autre personne n'est habilité à assumer pour ODL toute autre responsabilité relativement à la porte garantie aux présentes.

En cas de réclamation au titre de la garantie, veuillez en informer ODL dans les 30 jours suivant la découverte du défaut. Inclure dans la réclamation une description de la porte, le nom et l'adresse du propriétaire et de l'installateur, la preuve d'achat et une explication détaillée du défaut.

GARANTIES

PORTES EN ACIER À BORDURES EN ACIER



GARANTIE POUR LES PORTES EN ACIER À BORDURES EN ACIER

Sous réserve des limites et des conditions établies ci-dessous, ODL^{MD} Doors garantit qu'à partir de la date d'installation initiale, ses **PANNEAUX DE PORTE EN ACIER**, lorsqu'ils sont utilisés dans une application résidentielle, seront exempts de vices de fabrication et de matériaux pour une période de :

10 ANS POUR LES PORTES STEEL MARK®
20 ANS POUR LES PORTES STEEL MARK PLUS

Les flexions allant jusqu'à ¼ de pouce, les égratignures mineures ou autres imperfections visuelles ne seront pas considérées comme des défauts. ODL n'accorde ces garanties qu'à l'acheteur initial de la porte et à l'acheteur initial du bâtiment où la porte a été installée.

CETTE GARANTIE N'EST PAS TRANSFÉRABLE.

Cette garantie exclut tout défaut causé par des revêtements appliqués, des fenêtres de porte ou d'autres accessoires. Sont également exclus de cette garantie les défauts résultant :

- a) de l'exposition à des polluants atmosphériques;
- b) de l'exposition à des produits chimiques, à des acides ou à des vapeurs;
- c) d'une manipulation incorrecte, du stockage, d'un abus, de vandalisme, d'une mauvaise utilisation, de l'impact d'un corps étranger, de catastrophes naturelles, d'incendies, d'explosions ou d'autres accidents;
- d) de l'installation ou de l'entretien qui n'ont pas été effectués dans le strict respect des instructions écrites du fabricant;
- e) d'infiltrations d'air et d'eau en cas de mauvaises conditions météorologiques;
- f) de toute défaillance de la structure, du bâtiment ou de la fondation dans laquelle la porte a été installée;
- g) de dommages causés par une exposition à une chaleur excessive (par exemple, installation derrière une contre-porte non ventilée exposée au soleil);
- h) de la modification ou de l'installation de quincaillerie, de serrures, de fenêtres de portes ou de tout autre élément qui provoque une infiltration d'eau;
- i) de toute autre cause indépendante de la volonté du fabricant et non liée au processus de fabrication proprement dit.

CETTE GARANTIE REMPLACE TOUTE AUTRE GARANTIE, EXPRESSE OU IMPLICITE, Y COMPRIS LES GARANTIES IMPLICITES D'ADÉQUATION À UN USAGE PARTICULIER ET DE QUALITÉ MARCHANDE. EN OUTRE, ODL NE PEUT EN AUCUN CAS ÊTRE TENU POUR RESPONSABLE DE DOMMAGES PARTICULIERS, ACCESSOIRES OU INDIRECTS.

Cette garantie vous donne des droits légaux précis. D'autres droits varient d'une province ou d'un État à l'autre et peuvent s'appliquer à vous. Certaines provinces ou certains États et certaines lois fédérales n'autorisent pas l'exclusion des garanties implicites. Dans le cas où ces lois s'appliquent, la durée de toute garantie implicite sera d'un (1) an ou de la durée la plus courte, supérieure à un an, autorisée par la loi applicable. De même, certaines provinces ou certains États n'autorisent pas l'exclusion ou la limitation des dommages indirects et, le cas échéant, cette limitation ne s'appliquera pas.

En cas de défaut, ODL, à sa seule discrétion, fournira une porte de remplacement, réparera la porte ou remboursera le prix d'achat initial. Si ODL choisit de fournir un produit de remplacement, la garantie limitée du produit de remplacement ne s'étendra que sur le reste de la période de garantie initiale.

LA RESPONSABILITÉ MAXIMALE EST LIMITÉE AU MONTANT DU PRIX D'ACHAT INITIAL.

ODL ne paiera pas les frais de main-d'œuvre, d'installation ni de finition d'une porte de remplacement. Aucun représentant d'ODL ni aucune autre personne n'est habilité à assumer pour ODL Doors toute autre responsabilité relativement à la porte garantie aux présentes.

En cas de réclamation au titre de la garantie, veuillez en informer ODL dans les 30 jours suivant la découverte du défaut. Inclure dans la réclamation une description de la porte, le nom et l'adresse du propriétaire et de l'installateur, la preuve d'achat et une explication détaillée du défaut.



GARANTIE POUR LE VERRE DÉCORATIF TRU ELEGANCE

COUVERTURE DE LA GARANTIE

Sous réserve des limites, conditions et exclusions établies ci-dessous, ODL^{MD} garantit que son produit est exempt de vices de matériaux et de fabrication qui rendraient le produit impropre à son utilisation normale et recommandée.

ODL n'accorde ces garanties qu'à l'acheteur initial du produit auprès d'ODL.

CETTE GARANTIE N'EST PAS TRANSFÉRABLE NI CESSIBLE.

La durée de cette garantie commence à la date d'achat par le client et s'étend sur les périodes suivantes :

1. Garantie de 20 ans pour les fenêtres scellées.
2. Garantie d'un an pour les autres composants du produit.

EXCLUSIONS

Cette garantie exclut les éléments suivants : a) la décoloration des baguettes dans les fenêtres de la porte; b) les défauts ou les dommages résultant de l'expédition par des transporteurs publics, des transports privés ou d'autres moyens de transport; c) les défauts ou les dommages résultant d'une manipulation incorrecte, d'un nettoyage, d'une installation, d'un entretien, d'une finition, d'un vitrage défectueux ou inadéquat (y compris un vitrage, une installation ou une finition non conformes aux instructions d'ODL), du stockage, d'un abus, de vandalisme, d'une mauvaise utilisation, de l'impact d'un corps étranger, d'une catastrophe naturelle, d'un incendie, d'une explosion ou de toute autre circonstance indépendante de la volonté d'ODL; d) un produit qui a été installé dans des conditions de chaleur élevée, d'humidité élevée, de vibrations élevées ou de changements de température extrêmes, ou qui a été soumis à ces conditions, ou des cadres qui n'ont pas été peints conformément aux instructions d'ODL ou qui ont été installés derrière une porte moustiquaire non ventilée; e) un produit installé dans un vitrage incliné; f) un produit soumis à des contraintes résultant d'une application localisée de chaleur, de mouvements du bâtiment ou d'éléments du bâtiment, de la dilatation ou de la contraction d'éléments de charpente; g) les bulles, les lignes, les légères imperfections de surface et la légère décoloration sont des caractéristiques du verre artisanal et ne sont pas considérées comme des défauts; h) les frais de main-d'œuvre ou d'expédition, ou d'autres frais encourus ou réclamés par le client.

INSPECTION ET DÉCOUVERTE DE DÉFAUTS

Il incombe au client d'inspecter le produit immédiatement après sa réception. Si un défaut est découvert lors de l'inspection et qu'il est couvert par la présente garantie, le client doit faire une réclamation conformément aux procédures établies aux présentes.

ODL n'a aucune obligation au titre de la présente garantie en ce qui concerne tout défaut raisonnablement décelable lors d'une inspection immédiate, lorsque le produit défectueux a été installé (ou utilisé d'une autre manière). Si un défaut survient après la livraison et pendant la période de garantie, le client doit faire une réclamation conformément à la procédure décrite ci-dessous.

PROCÉDURES DE RÉCLAMATION AU TITRE DE LA GARANTIE

Le client doit se conformer à la procédure pour déposer une réclamation en bonne et due forme au titre de la présente garantie :

1. Le client doit présenter une réclamation écrite à ODL dans les 30 jours suivant la découverte du défaut.

2. Le client doit fournir les éléments suivants dans sa réclamation écrite :
 - a. Une description adéquate du ou des défauts;
 - b. Le nom du style ou du motif du produit;
 - c. La date de l'achat par le client, le lieu de l'achat, le prix d'achat et la date de la livraison chez le client.
3. Le client doit, à la demande d'ODL, permettre à ODL ou à ses représentants d'inspecter le produit ou, si demandé, renvoyer le produit en port payé pour inspection.

RECOURS

Après réception d'une demande valable, ODL peut, à sa discrétion, soit :

- a. Réparer le produit; ou
- b. Fournir un produit de remplacement (ou une pièce, le cas échéant) de même nature et de même conception.

Le remplacement du composant en verre isolé du produit entraînera pour le client les frais suivants, calculés en fonction d'un pourcentage du prix de gros d'ODL en vigueur pour un produit comparable :

Période après l'achat (années)	Montant des frais du client
0 à 5	0 %
6 à 8	25 %
9 à 10	50 %
Plus de 10	70 %

Si ODL choisit de fournir un produit de remplacement, la garantie limitée pour celui-ci restera en vigueur durant le reste de la garantie du produit original. Si le client ne fournit pas une preuve satisfaisante de la date d'achat, la date de fabrication du produit sera utilisée à la place.

EXCLUSION DE GARANTIE

ODL n'offre aucune autre garantie expresse ou implicite, légale ou autre, concernant son produit (ou tout produit de remplacement), y compris toute garantie de qualité marchande ou d'adéquation à un usage particulier, sauf dans la mesure prévue aux présentes.

LIMITATIONS DES RECOURS

Les recours indiqués ci-dessus sont les recours exclusifs du client en cas de violation de la garantie ou de négligence.

En aucun cas ODL ne pourra être tenue responsable envers le client ou toute autre personne en cas de dommages généraux, accessoires ou indirects. ODL ne paiera pas les frais de main-d'œuvre, d'installation ni de finition d'un produit de remplacement. Aucun représentant d'ODL ni aucune autre personne n'est habilité à assumer pour ODL toute autre responsabilité relativement au verre décoratif Tru Elegance garanti aux présentes.

À moins d'une entente signée à la fois par ODL et le client, le présent document représente la garantie complète et exclusive concernant le produit couvert, et elle remplace toute entente antérieure. Aucun employé d'ODL ou d'une autre partie n'est autorisé à fournir une garantie supplémentaire. Si l'une ou plusieurs des dispositions de la présente garantie s'avèrent non valides, les autres dispositions restent entièrement en vigueur.

GARANTIES

VERRE ET FER FORGÉ ARTEFERRO®



GARANTIE POUR LE VERRE ET FER FORGÉ ARTEFERRO

COUVERTURE DE LA GARANTIE

Sous réserve des limites, conditions et exclusions établies ci-dessous, ODL^{MD} garantit que son produit est exempt de vices de matériaux et de fabrication qui rendraient le produit impropre à son utilisation normale et recommandée.

ODL n'accorde ces garanties qu'à l'acheteur initial du produit auprès d'ODL.

CETTE GARANTIE N'EST PAS TRANSFÉRABLE NI CESSIBLE.

La durée de cette garantie commence à la date d'achat par le client et s'étend sur les périodes suivantes :

1. Garantie de 20 ans pour les fenêtres scellées.
2. Garantie d'un an pour les autres composants du produit.

EXCLUSIONS

Cette garantie exclut les éléments suivants : a) les défauts ou les dommages résultant de l'expédition par des transporteurs publics, des transports privés ou d'autres moyens de transport; b) les défauts ou les dommages résultant d'une manipulation incorrecte, d'un nettoyage, d'une installation, d'un entretien, d'une finition, d'un vitrage défectueux ou inadéquat (y compris un vitrage, une installation ou une finition non conformes aux instructions d'ODL), du stockage, d'un abus, de vandalisme, d'une mauvaise utilisation, de l'impact d'un corps étranger, d'une catastrophe naturelle, d'un incendie, d'une explosion ou de toute autre circonstance indépendante de la volonté d'ODL; c) un produit qui a été installé dans des conditions de chaleur élevée, d'humidité élevée, de vibrations élevées ou de changements de température extrêmes, ou qui a été soumis à ces conditions, ou des cadres qui n'ont pas été peints conformément aux instructions d'ODL ou qui ont été installés derrière une porte moustiquaire non ventilée; d) un produit installé dans un vitrage incliné; e) un produit soumis à des contraintes résultant d'une application localisée de chaleur, de mouvements du bâtiment ou d'éléments du bâtiment, de la dilatation ou de la contraction d'éléments de charpente; f) un produit soumis à des contraintes résultant d'une application localisée de chaleur, de mouvements du bâtiment ou d'éléments du bâtiment, de la dilatation ou de la contraction d'éléments de charpente; g) les frais de main-d'œuvre ou d'expédition, ou d'autres frais encourus ou réclamés par le client.

REMARQUE : LA COLLECTION DE VERRE ET FER FORGÉ ARTEFERRO EST FORMÉE DE PRODUITS FAITS À LA MAIN ET IL N'Y A PAS DEUX UNITÉS IDENTIQUES. ODL S'EFFORCERA DE FABRIQUER UN PRODUIT DONT DEUX UNITÉS SERONT AUSSI SEMBLABLES QUE POSSIBLE.

INSPECTION ET DÉCOUVERTE DE DÉFAUTS

Il incombe au client d'inspecter le produit immédiatement après sa réception. Si un défaut est découvert lors de l'inspection et qu'il est couvert par la présente garantie, le client doit faire une réclamation conformément aux procédures établies aux présentes.

ODL n'a aucune obligation au titre de la présente garantie en ce qui concerne tout défaut raisonnablement décelable lors d'une inspection immédiate, lorsque le produit défectueux a été installé (ou utilisé d'une autre manière). Si un défaut survient après la livraison et pendant la période de garantie, le client doit faire une réclamation conformément à la procédure décrite ci-dessous.

PROCÉDURES DE RÉCLAMATION AU TITRE DE LA GARANTIE

Le client doit se conformer à la procédure pour déposer une réclamation en bonne et due forme au titre de la présente garantie :

1. Le client doit présenter une réclamation écrite à ODL dans les 30 jours suivant la découverte du défaut.
2. Le client doit fournir les éléments suivants dans sa réclamation écrite :
 - a. Une description adéquate du ou des défauts;
 - b. Le nom du style ou du motif du produit;
 - c. La date de l'achat par le client, le lieu de l'achat, le prix d'achat et la date de la livraison chez le client.
3. Le client doit, à la demande d'ODL, permettre à ODL ou à ses représentants d'inspecter le produit ou, si demandé, renvoyer le produit en port payé pour inspection.

RECOURS

Après réception d'une demande valable, ODL peut, à sa discrétion, soit :

- a. Réparer le produit; ou
- b. Fournir un produit de remplacement (ou une pièce, le cas échéant) de même nature et de même conception.

Le remplacement du composant en verre isolé du produit entraînera pour le client les frais suivants, calculés en fonction d'un pourcentage du prix de gros d'ODL en vigueur pour un produit comparable :

Période après l'achat (années)	Montant des frais du client
0 à 5	0 %
6 à 8	25 %
9 à 10	50 %
Plus de 10	70 %

Si ODL choisit de fournir un produit de remplacement, la garantie limitée pour celui-ci restera en vigueur durant le reste de la garantie du produit original. Si le client ne fournit pas une preuve satisfaisante de la date d'achat, la date de fabrication du produit sera utilisée à la place.

EXCLUSION DE GARANTIE

ODL Doors n'offre aucune autre garantie expresse ou implicite, légale ou autre, concernant son produit (ou tout produit de remplacement), y compris toute garantie de qualité marchande ou d'adéquation à un usage particulier, sauf dans la mesure prévue aux présentes.

LIMITATIONS DES RECOURS

Les recours indiqués ci-dessus sont les recours exclusifs du client en cas de violation de la garantie ou de négligence.

En aucun cas ODL ne pourra être tenue responsable envers le client ou toute autre personne en cas de dommages généraux, accessoires ou indirects.

ODL ne paiera pas les frais de main-d'œuvre, d'installation ni de finition d'un produit de remplacement. Aucun représentant d'ODL Doors ni aucune autre personne n'est habilité à assumer pour ODL Doors toute autre responsabilité relativement au verre et fer forgé Arteferro garanti aux présentes.

À moins d'une entente signée à la fois par ODL et le client, le présent document représente la garantie complète et exclusive concernant le produit couvert, et elle remplace toute entente antérieure. Aucun employé d'ODL ou d'une autre partie n'est autorisé à fournir une garantie supplémentaire.

Si l'une ou plusieurs des dispositions de la présente garantie s'avèrent non valides, les autres dispositions restent entièrement en vigueur.

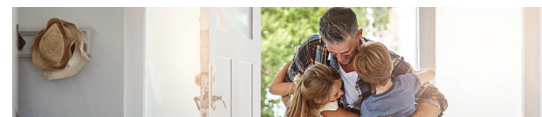

GARANTIE POUR LES MINI STORES

COUVERTURE DE LA GARANTIE

Sous réserve des limites, conditions et exclusions établies ci-dessous, ODL^{MD} garantit que son produit est exempt de vices de matériaux et de fabrication qui rendraient le produit impropre à son utilisation normale et recommandée.

ODL n'accorde ces garanties qu'à l'acheteur initial du produit auprès d'ODL.

CETTE GARANTIE N'EST PAS TRANSFÉRABLE NI CESSIBLE.

La durée de cette garantie commence à la date d'achat par le client et s'étend sur les périodes suivantes :

1. Garantie de 20 ans pour les fenêtres scellées.
2. Garantie de 20 ans sur le mécanisme interne du store et le mécanisme de commande externe fixé au verre.
3. Garantie d'un an pour les autres composants du produit.

EXCLUSIONS

Cette garantie exclut les éléments suivants : a) les défauts ou les dommages résultant de l'expédition par des transporteurs publics, des transports privés ou d'autres moyens de transport; b) les défauts ou les dommages résultant d'une manipulation incorrecte, d'un nettoyage, d'une installation, d'un entretien, d'une finition, d'un vitrage défectueux ou inadéquat (y compris un vitrage, une installation ou une finition non conformes aux instructions d'ODL), du stockage, d'un abus, de vandalisme, d'une mauvaise utilisation, de l'impact d'un corps étranger, d'une catastrophe naturelle, d'un incendie, d'une explosion ou de toute autre circonstance indépendante de la volonté d'ODL; c) un produit qui a été installé dans des conditions de chaleur élevée, d'humidité élevée, de vibrations élevées ou de changements de température extrêmes, ou qui a été soumis à ces conditions, ou des cadres qui n'ont pas été peints conformément aux instructions d'ODL ou qui ont été installés derrière une porte moustiquaire non ventilée; d) un produit installé dans un vitrage incliné; e) un produit soumis à des contraintes résultant d'une application localisée de chaleur, de mouvements du bâtiment ou d'éléments du bâtiment, de la dilatation ou de la contraction d'éléments de charpente; f) les frais de main-d'œuvre ou d'expédition, ou d'autres frais encourus ou réclamés par le client.

INSPECTION ET DÉCOUVERTE DE DÉFAUTS

Il incombe au client d'inspecter le produit immédiatement après sa réception. Si un défaut est découvert lors de l'inspection et qu'il est couvert par la présente garantie, le client doit faire une réclamation conformément aux procédures établies aux présentes.

ODL n'a aucune obligation au titre de la présente garantie en ce qui concerne tout défaut raisonnablement décelable lors d'une inspection immédiate, lorsque le produit défectueux a été installé (ou utilisé d'une autre manière). Si un défaut survient après la livraison et pendant la période de garantie, le client doit faire une réclamation conformément à la procédure décrite ci-dessous.

PROCÉDURES DE RÉCLAMATION AU TITRE DE LA GARANTIE

Le client doit se conformer à la procédure pour déposer une réclamation en bonne et due forme au titre de la présente garantie :

1. Le client doit présenter une réclamation écrite à ODL dans les 30 jours suivant la découverte du défaut.
2. Le client doit fournir les éléments suivants dans sa réclamation écrite :

- a. Une description adéquate du ou des défauts;
 - b. Le nom du style ou du motif du produit;
 - c. La date de l'achat par le client, le lieu de l'achat, le prix d'achat et la date de la livraison chez le client.
3. Le client doit, à la demande d'ODL, permettre à ODL ou à ses représentants d'inspecter le produit ou, si demandé, renvoyer le produit en port payé pour inspection.

RECOURS

Après réception d'une demande valable, ODL peut, à sa discrétion, soit :

- a. Réparer le produit; ou
- b. Fournir un produit de remplacement (ou une pièce, le cas échéant) de même nature et de même conception.

Le remplacement du composant en verre isolé du produit entraînera pour le client les frais suivants, calculés en fonction d'un pourcentage du prix de gros d'ODL en vigueur pour un produit comparable :

Période après l'achat (années)	Montant des frais du client
0 à 5	0 %
6 à 8	25 %
9 à 10	50 %
Plus de 10	70 %

Si ODL choisit de fournir un produit de remplacement, la garantie limitée pour celui-ci restera en vigueur durant le reste de la garantie du produit original. Si le client ne fournit pas une preuve satisfaisante de la date d'achat, la date de fabrication du produit sera utilisée à la place.

EXCLUSION DE GARANTIE

ODL n'offre aucune autre garantie expresse ou implicite, légale ou autre, concernant son produit (ou tout produit de remplacement), y compris toute garantie de qualité marchande ou d'adéquation à un usage particulier, sauf dans la mesure prévue aux présentes.

LIMITATIONS DES RECOURS

Les recours indiqués ci-dessus sont les recours exclusifs du client en cas de violation de la garantie ou de négligence.

En aucun cas ODL ne pourra être tenue responsable envers le client ou toute autre personne en cas de dommages généraux, accessoires ou indirects.

ODL ne paiera pas les frais de main-d'œuvre, d'installation ni de finition d'un produit de remplacement. Aucun représentant d'ODL Doors ni aucune autre personne n'est habilité à assumer pour ODL Doors toute autre responsabilité relativement au verre et fer forgé Arteferro garanti aux présentes.

À moins d'une entente signée à la fois par ODL et le client, le présent document représente la garantie complète et exclusive concernant le produit couvert, et elle remplace toute entente antérieure. Aucun employé d'ODL ou d'une autre partie n'est autorisé à fournir une garantie supplémentaire.

Si l'une ou plusieurs des dispositions de la présente garantie s'avèrent non valides, les autres dispositions restent entièrement en vigueur.



La protection de notre environnement et de ses ressources naturelles est un engagement que nous prenons envers nous-mêmes et envers nos clients. Nous pensons qu'il est de notre devoir de veiller à ce que les produits restent efficaces sur le plan énergétique en mettant en œuvre des politiques qui reflètent des normes environnementales responsables, à l'échelle de l'entreprise.



215 E ROOSEVELT AVENUE ZEELAND MI 49464
800 253-3900 ODL.COM

© ODL, INC. Tous droits réservés.

223200 (09/23)
ODL 2306 GUIDE TECHNIQUE ODL